



STEAM COMPLETE PET

IMPORTANT: Read all instructions carefully before assembly and use.
This product is intended for Household use only. If used Commercially warranty is VOID.

©2021 Techtronic Floor Care Technology Limited. All Rights Reserved.
Distributed by, Royal Appliance Mfg. Co. Charlotte, NC 28262. All Rights Reserved. 961152153-R1

USER MANUAL

Table of Contents

Safety Instructions	2
Getting started with your steam cleaner	4
How to use.....	6
Using Your Machine.....	9
Handheld steamer.....	11
Maintenance	13
Need Help?	16
Troubleshooting.....	17
FRANÇAIS	19
ESPAÑOL.....	38



WH21000 | WH20540CD1

IMPORTANT SAFETY INSTRUCTIONS

SAVE THESE INSTRUCTIONS

When using an electrical steam cleaner, basic precautions should always be followed, including the following:

READ ALL INSTRUCTIONS BEFORE USING THIS STEAM CLEANER.

WARNING: TO REDUCE THE RISK OF FIRE, ELECTRIC SHOCK OR INJURY:

- Fully assemble product prior to use.
- Operate steam cleaner only at voltage specified on data label on back of steam cleaner.
- Do not leave steam cleaner when plugged in. Unplug from outlet when not in use and before cleaning or servicing.
- Do not use outdoors or store outdoors.
- Do not use for space heating purposes.
- Do not immerse in water.
- Do not allow to be used as a toy. Not intended for use by children age 12 and under. Close supervision is necessary when used by or near children. To

avoid injury or damage, keep children away from product, and do not allow children to place fingers or other objects into any openings

- Do not use any extension cord with this product.
- Do not handle the plug, or the Steam Cleaner with wet hands.
- Do not operate the Steam Cleaner without footwear.
- Do not place hands or feet under the Steam Cleaner while it is in operation as the unit gets very hot and may create a burn hazard.
- Use only on flat, horizontal surfaces. Do not use the Steam Floor Head on walls, counter tops or windows.
- To protect against a risk of electric shock, do not immerse the Steam Cleaner into water or any other liquids.
- Use only as described in this manual. Use only manufacturer's recommended attachments and products.
- Do not use product with damaged cord or plug. If product is not working as it should, has been dropped, damaged, left outdoors, or dropped into

water, call customer service at 1-800-944-9200 prior to continuing use.

- Do not pull or carry by cord, use cord as a handle, close a door on cord, or pull cord around sharp edges or corners. Do not place product on cord. Do not run steam cleaner over cord. Keep cord away from heated surfaces.
- Do not unplug by pulling on cord. To unplug, grasp the plug, not the cord.
- Do not put any object into openings. Do not use with any opening blocked.
- Keep hair, loose clothing, fingers, and all parts of body away from openings.
- Turn off all controls before unplugging.
- Use extra care when cleaning on stairs. When not in use do not place steam cleaner on stairs or furniture, as it may result in injury or damage.
- To avoid burn or injury, do not apply steam directly to any person or animal.
- Only use water to refill the water tanks. Do not use any type of chemicals or additives in the water tank.

- Do not add descaling, aromatic, alcoholic products, cleaning solutions, scented perfumes, oils or any other chemicals to the water used in this steam cleaner as this may damage the steam cleaner or make it unsafe for use. While this Steam Cleaner is designed for tap water, to increase effectiveness of the steam and to avoid build up of materials, you may use distilled water.
- Do not use Steam Cleaner in an enclosed space filled with vapor given off by oil-based paint, paint thinners, some moth proofing substances, flammable dust, or other explosive or toxic vapors.
- When in use, never turn the steam cleaner over or use while on its side.
- Allow Steam Cleaner sufficient time to cool prior to removing the microfiber pad.
- Before cleaning, unplug the power cord from the electrical outlet and clean with a dry or damp cloth. Do not pour water or use alcohol, benzene or paint thinner on the steam cleaner.

- Do not use in areas where flammable or combustible liquids, such as gasoline may be present.
- Do not use without microfiber pad properly attached to mophead.
- Do not clean over floor electrical outlets.
- Do not use the Floor Head on leather, wax polished furniture or floors, synthetic fabrics, velvet or other delicate, steam sensitive materials.
- Do not operate Steam Cleaner without water in water tanks.
- Unplug Steam Cleaner from outlet before filling, rinsing or cleaning. Do not fill water tanks. with more than recommended amount of water. Do not fill second water reservoir with more than recommended amount of detergent and water.

CAUTION: TO REDUCE THE RISK OF DAMAGE:

- Check and follow flooring manufacturers warranty and recommendations regarding the use of steam mops PRIOR to using this product on your floors and carpets.

- Store appropriately indoors in a dry place. Do not expose machine to freezing temperatures.
- Never use Steam Cleaner without microfiber pad attached.
- Never leave Steam Cleaner in one spot or on any surface for any period of time when pump is turned on and steam is activated.
- Do not use this product on Luxury Vinyl Flooring (LVF), Tile (LVT) or Plank (LVP). We recommend that you refer to the floor manufacturers specific cleaning instructions to protect your Luxury Vinyl.

WARNING:

TO REDUCE THE RISK OF ELECTRIC SHOCK, THIS APPLIANCE HAS A POLARIZED PLUG (ONE BLADE IS WIDER THAN THE OTHER). THIS PLUG WILL FIT IN A POLARIZED OUTLET ONLY ONE WAY. IF THE PLUG DOES NOT FIT FULLY IN THE OUTLET, REVERSE THE PLUG. IF IT STILL DOES NOT FIT, CONTACT A QUALIFIED ELECTRICIAN TO INSTALL THE PROPER OUTLET. DO NOT CHANGE THE PLUG IN ANY WAY.

Getting started with your steam cleaner

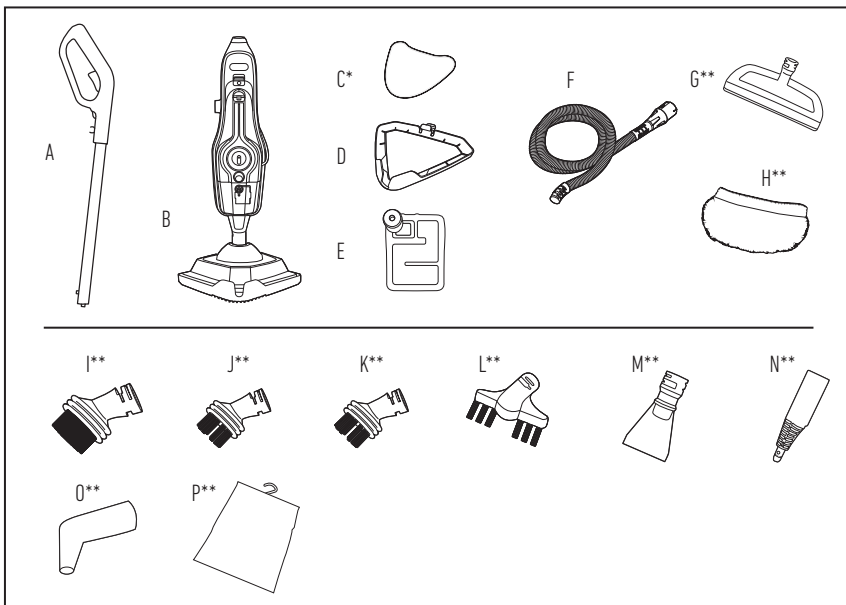

CARTON CONTENTS

- A. Handle
- B. Steam Cleaner Body (Main Water Tank and Supplemental Water Tank attached)
- C. Multi-Surface Microfiber Pads (x2) *quantities vary per model
- D. Carpet Glider
- E. Water Filter (Pre-assembled in steam cleaner, remove main water tank to expose filter)
- F. Hose
- G. Squeegee Tool**
- H. Upholstery Cloth Tool**
- I. Large Plastic Brush**
- J. Small Plastic Brush**
- K. Metal Brush**
- L. Grout Brush**
- M. Scraper Nozzle**
- N. Concentration Nozzle**
- O. Detail Nozzle**
- P. Accessory Bag**

Remove all parts from carton and identify each item shown. Make sure all parts are located before disposing of packing materials.

**Select models only

WARNING: To reduce the risk of personal injury - Unplug the steam cleaner when assembling the accessories.

IMPORTANT: Never use the Steam Cleaner without the Microfiber Pad correctly attached to the Floor Head.

IMPORTANT: When using on carpets, always ensure the multi-surface Microfiber Pad is properly attached to the Floor Head.

The “Multi-Surface Microfiber Pad” can be used on all sealed hard floor surfaces as well as carpet. When using on carpet the carpet glider attachment should be utilized as directed in the “Refreshing Carpet” section of this manual.

- Always unplug and switch off the steam cleaner when assembling.

Assembly

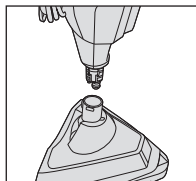

1. Insert the body into the floor head until it clicks into place.

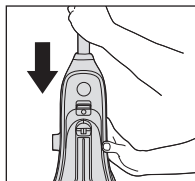

2. Insert the handle until it clicks into place.

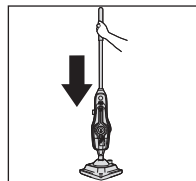

3. To stand steam cleaner upright, push handle down until clicks into place.

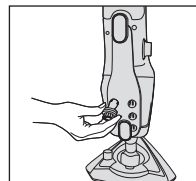

4. Insert tools into the back of the steam cleaner.

Attach microfiber pad

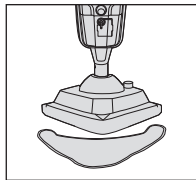

Place the cleaning pad on the floor white side facing up. Place steam cleaner on top of pad making sure the Floor Head covers the entire pad. Hook and loop feature on the bottom of the mop will hold the pad in place.

How to use

1. Handle
2. Steam Trigger (behind)
3. Handheld release button
4. Handheld Steam Trigger
5. Supplemental Water Tank Control Dial
6. Steam Ready Indicator
7. Steam Control Dial
8. On/Off Switch
9. Main Water Tank
10. Hard Water Filter (hidden)
11. Tile & Grout Scrub Brush (hidden)
12. Floorhead
13. SteamStream™ on/off button
14. Handle Release Button
15. Secondary Water Tank
16. Quick Cord Release Hook
17. Tool Storage
18. Floorhead Release Button
19. Carpet Glider

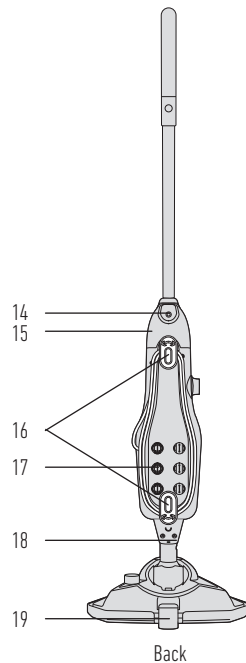
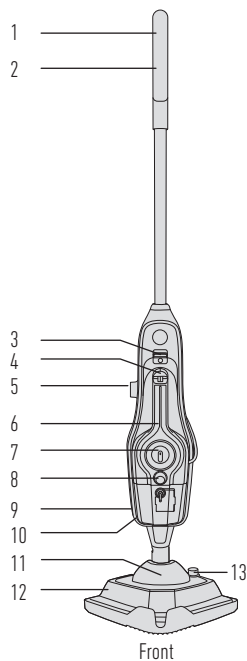

WARNING: To avoid the risk of personal injury - Turn off, unplug, and allow to cool before servicing or filling water tank. Do not use hot or boiling water to fill water tanks.

IMPORTANT: DO NOT ADD SOLUTION TO THE MAIN WATER TANK.

NOTE: When the tank is turned upright it may allow a few drops to drip from cap. This is normal.

NOTE: We recommend only using distilled water if you live in an area with hard water deposits.

Filling the water tanks

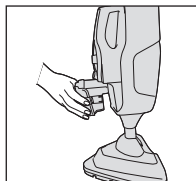

1. Press the Main Water Tank release buttons and pull the water tank to remove.

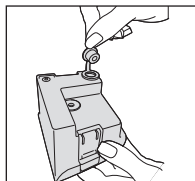

2. Pull the tab on the Main Water Tank cap to open.

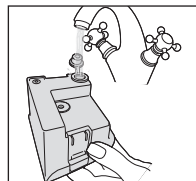

3. Fill the Main Water Tank with water only to fill line, replace the cap and push firmly to close.

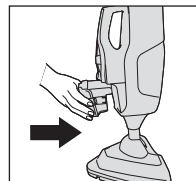

4. Slide the Main Water Tank back into the machine until it clicks into place.

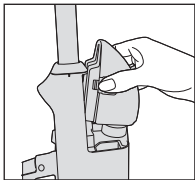

5. To remove the Supplemental Water Tank press both release buttons and pull to release.

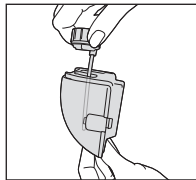

6. Twist the Supplemental Water Tank cap counter clockwise and lift to remove.

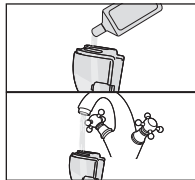

7. Pour water to the water fill line. See tank fill line for reference.

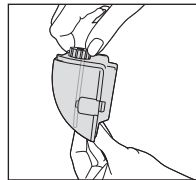

8. Replace the Supplemental Water Tank cap and twist clockwise to close.

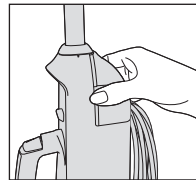

9. Insert the Supplemental Water Tank back into the machine until it clicks into place.

WARNING: To reduce the risk of personal injury - Unplug the steam cleaner when assembling the accessories.

IMPORTANT: Please refer to floor manufacturer's care recommendations before use and test the steam cleaner on a discrete area of flooring to begin with.

NOTE: The steam cleaner is equipped with a thermostat and a thermal cut out. If for any reason the steam cleaner overheats it will switch off. If this happens turn off and unplug the steam cleaner, allow to cool for a least 2 to 4 hours and re-start.

Operation

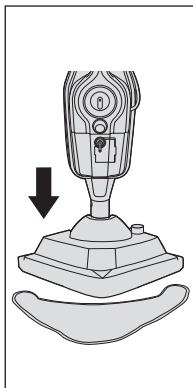

1. Place the microfiber pad on the floor white side facing up. Place floor head onto pad making sure the entire pad covers the floor head

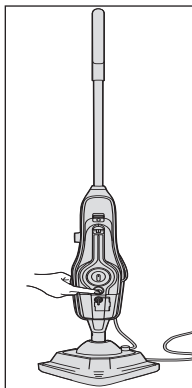

2. Plug into an outlet and Push On/Off switch to turn ON (I=ON). The blue light will illuminate to show power on. The green light will illuminate to show the steam mop is ready to use.

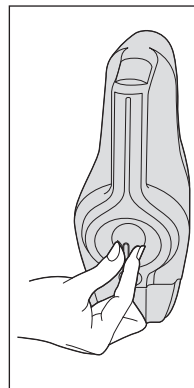

3. Adjust the steam dial to desired setting.

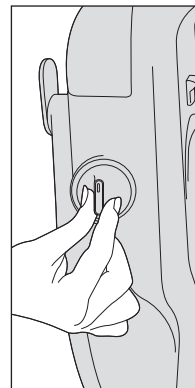

4. Utilize the Supplemental Water Tank by turning the dial to "LARGE AREA" when cleaning large spaces and turn the dial to "SMALL AREA" for quick cleaning.

WARNING: Never leave the Steam Cleaner in one spot on any surface for an extended period of time with a damp or wet Microfiber pad attached as this may damage the floor surface. When cleaning hard floors, your Steam Cleaner should only be used on tiles, linoleum, sealed hardwood flooring, laminate, vinyl and sealed stone floors. If used on waxed flooring, you may experience loss of glossiness. To reduce the risk of personal injury, unplug the steam cleaner when assembling the accessories. Do not clean over floor electrical outlets. Do not use steam cleaner or press the Steam Trigger without water in the Main Water Tank.

WARNING: Do not clean over floor electrical outlets. Do not use steam cleaner or press the Steam Trigger without water in the Main Water Tank.

IMPORTANT: When using on carpets, always ensure the multi-surface Microfiber Pad is properly attached to the Floor Head.

Operation

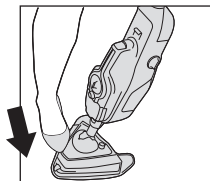

5. To recline the steam cleaner place foot here and pull handle backwards.

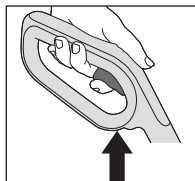

6. To produce steam squeeze the trigger in short bursts. Don't hold the trigger continuously to prevent over saturating floors.

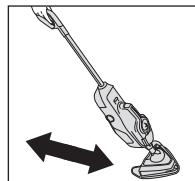

7. Move the steam cleaner slowly backwards and forwards across the floor. Squeeze and release trigger as required.

TO SANITIZE HARD SURFACES

Wait for the green light to illuminate to show steam is ready (60 seconds).

Turn the steam control dial to "MAX" position. Connect the microfiber pad and run a minimum of 6 strokes at a medium pace (5-7 seconds per 32" stroke) across same area. Allow to dry.

- Always switch off the steam cleaner before emptying the water tanks or changing the cleaning pads/accessories.
- Don't aim the steam cleaner at people, animals, plants or electrical components such as interior of ovens or wires. Never touch the steam spray or floor head from a short distance. (There is a risk of scalding)

WARNING: To reduce the risk of personal injury - Unplug the steam cleaner when assembling the accessories.

WARNING: Do not clean over floor electrical outlets. Do not use steam cleaner or press the Steam Trigger without water in the Main Water Tank.

IMPORTANT: When using on carpets, always ensure the multi-surface Microfiber Pad is properly attached to the Floor Head.

- The steam cleaner and accessories get very hot during use, always allow them to cool down before handling.

WARNING: Do not clean over floor electrical outlets. Do not use steam cleaner or press the Steam Trigger without water in the Main Water Tank.

Refreshing carpets

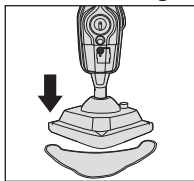

1. Place the microfiber pad on the floor white side facing up. Place floor head onto pad making sure the entire pad covers the floor head.

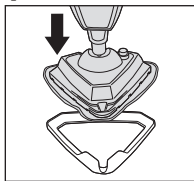

2. With microfiber pad attached, hook the steam cleaner into the front of the carpet glider and push to clip into place. Carpet glider should only be used when refreshing carpets.

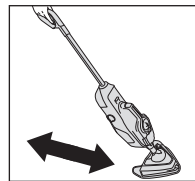

3. Move the steam cleaner slowly backwards and forwards across the floor. Squeeze and release trigger as required.

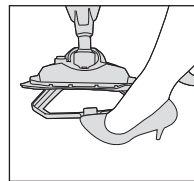

4. To release the carpet glider, place foot on clip and push down. Lift steam cleaner to unhook and remove.

Using tile and grout scrub brush and SteamStream™

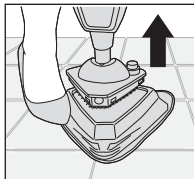

1. Place foot on outer floor head and gently pull away steam cleaner to release the tile and grout scrub brush.

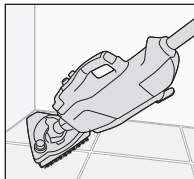

2. Move steam cleaner back and forth across the floor, getting into corners and awkward places.

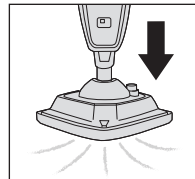

3. To engage SteamStream™ from the front nozzle, press the SteamStream™ button to activate, and squeeze the trigger to release steam. Press the SteamStream™ button to turn OFF (0=OFF).

WARNING: Scrub brush bristles may damage wood floors.

IMPORTANT: Always switch off the steam cleaner before attaching or removing the floor head.

IMPORTANT: Scrub brush only recommended for tile and grout cleaning only.

WARNING: Turn off, unplug and allow steam cleaner to cool before servicing or filling Main Water Tank.

CAUTION: Turn off, unplug and allow steam cleaner to cool before removing accessories. Always have the nozzle pointed away from you and others during installation.

WARNING: To avoid burn injury, do not touch the steam cleaning nozzle or adjacent surfaces when steam cleaning or when the nozzle is heated.

Using the handheld steamer

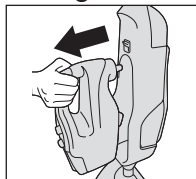

1. Lift the handheld release button and gently pull the handheld to release from the steam cleaner.

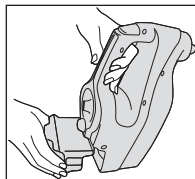

2. Remove Main Water Tank and refill before use.

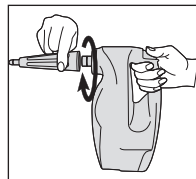

3. When using the handheld steamer always attach the concentration nozzle or hose. Push onto the handheld nozzle and twist clockwise to lock into position.

Using the handheld steamer

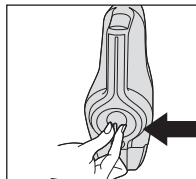

1. Adjust the dial on the front of the handheld to desired steam setting.

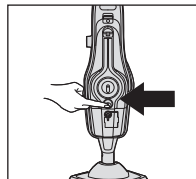

2. To Turn unit ON, push switch to (I=ON).

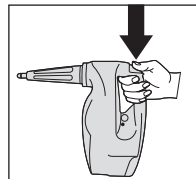

3. To produce steam push the trigger with your thumb in short bursts. Don't hold the trigger continuously to prevent over wetting.

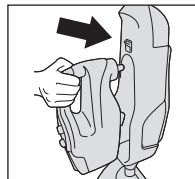

4. Insert the handheld back into the machine until it clicks into place.

CAUTION: Turn off, unplug and allow steam cleaner to cool before removing accessories. Always have the nozzle pointed away from you and others during installation.

IMPORTANT: Faucets should be turned off when steaming around them. Don't steam clean ovens, oven surfaces or grills when hot. Allow to cool to room temperature.

Using small accessories

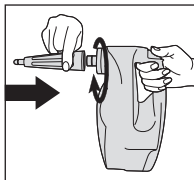

1. Small tools can be attached via concentration nozzle. Twist clockwise until locked into position and secure. To remove concentration nozzle, turn counter-clockwise.

Using large accessories

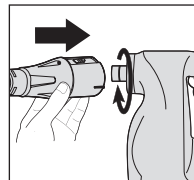

1. Larger accessories can be attached using the concentration nozzle or hose. To attach the hose twist clockwise until locked into position and secure. To remove hose, turn counter-clockwise.

Concentration nozzle



1. Use to remove soap scum in baths and shower enclosures and to clean heavily soiled areas in kitchens.

Brushes



2. Ideal for any surface from tiles, sinks, toilets and oven tops.

Squeegee tool*

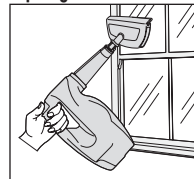

3. Great for leaving your windows, tiles and mirrors gleaming.
* Select models only

Upholstery/cloth tool*

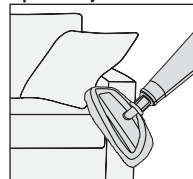

4. Attach the cloth to the squeegee tool for use on upholstery and clothes.
* Select models only

This steam cleaner contains no user serviceable parts. Do not try to repair it yourself.

If steam cleaner is not working as it should, has been dropped, damaged, left outdoors, or dropped into water, call Customer Service at 1-800-944-9200 prior to continuing use.

IMPORTANT: Allow the steam cleaner to fully cool down before performing any maintenance or troubleshooting checks.

Using the tools (Cont.)

Grout brush

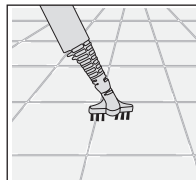

5. Lifts embedded dirt from in between tiles

Detail nozzle

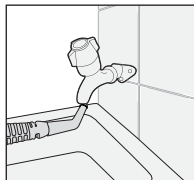

6. For hard-to-reach areas e.g. around faucets

Scraper nozzle

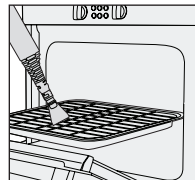

7. Ideal for removing dried on residue from ovens, work surfaces and pans.

Maintenance

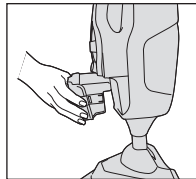

1. Press the Main Water Tank release button and lift the water tank by the handle.

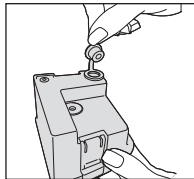

2. Pull the tab on the Main Water Tank to open.

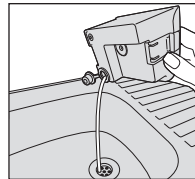

3. Empty any excess water over the sink.

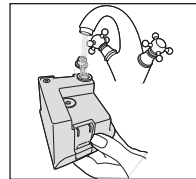

4. Rinse Main Water Tank with water and push Main Water Tank tab firmly to close before replacing back onto the machine

WARNING: To reduce the risk of personal injury - Unplug Steam Cleaner before servicing and allow to cool.

IMPORTANT: Never use bleach or fabric softener when washing the pad.

WARNING: To reduce the risk of personal injury - Unplug Steam Cleaner before servicing and allow to cool.

IMPORTANT: The condition of the filter affects the performance of your machine. Check and change filter (depending on level of use and water conditions in your area). Do not operate Steam Cleaner without Water Filter in place.

WHAT TO BUY:

Contact a HOOVER® customer service representative at 1-800-944-9200 for replacement details: Part # 440006653 or visit www.hoover.com.

Maintenance (Cont.)

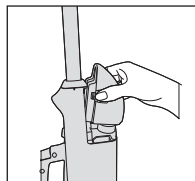

5. Push both Supplemental Water Tank release buttons then lift to remove.

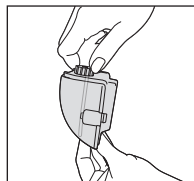

6. Twist Supplemental Water Tank cap counter-clockwise and lift to remove.

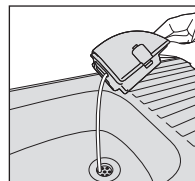

7. Empty any excess water over the sink.

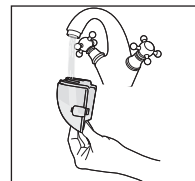

8. Rinse Supplemental Water Tank with water and replace cap, turn clockwise to tighten before replacing back onto the machine.

Removing cleaning pads

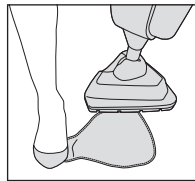

1. Hold corner of pad down with foot and lift steam cleaner to peel away.

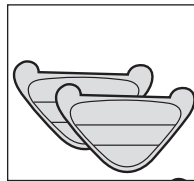

2. All cleaning pads are machine washable on WARM setting. For best results lay flat to dry. Allow to fully dry before use.

Replacing the hard water filter

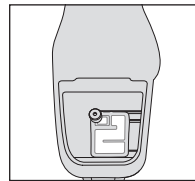

1. Remove the Main Water Tank to access the hard water filter.

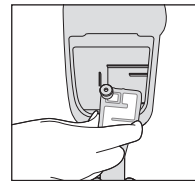

2. Pull to remove the hard water filter.

Maintenance (Cont.)

WARNING: To reduce the risk of personal injury – Unplug Steam Cleaner before servicing and allow to cool.

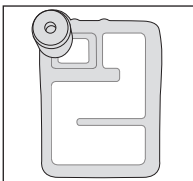

3. New filter has a (beige/cream color).

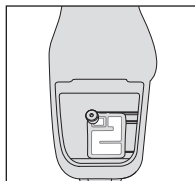

4. Ensure the hard water filter is properly snapped back in place when performing maintenance.

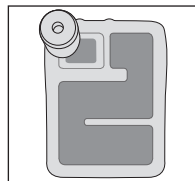

5. Hard water filter should be replaced every 6-8 months or when discolored.

Clearing blockages

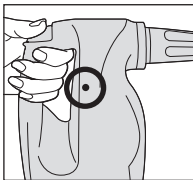

1. If there is an obstruction to the steam flow through the machine, steam may release through the bleed valve.

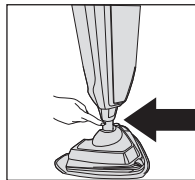

2. To remove the floor head from the body push the floor head release button and lift.

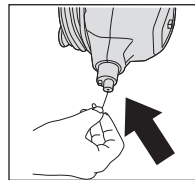

3. After the floor head is removed, use a thin object such as a paper-clip (in the area shown), to remove the blockage.

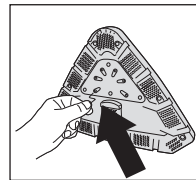

4. With the pad removed from the floor head, insert a small thin object such as a paper-clip in to the steam holes to remove a blockage.

Need Help?

If you need further assistance:

If your product needs servicing within the warranty period, please contact Customer Service at 1-800-944-9200; Mon-Fri 9am-6pm EST. Always identify your steam cleaner by the complete model number when requesting information or ordering parts. (The model number of the steam cleaner is located on the data plate)

PLEASE DO NOT RETURN THIS STEAM CLEANER TO THE STORE.

QUESTIONS OR CONCERNS?

Contact Us: 1-800-944-9200

If you have any questions or, visit Hoover.com or connect with us:

Twitter: @HooverUSA

Facebook: [facebook.com/h Hoover](https://www.facebook.com/h Hoover)

Do not return to store. See back of product for model number.

Storage

- Unplug the power cord.
- Allow time to cool.
- Empty the residual fluid from the Main Water Tank and Supplemental Water Tank and clean the external surface with a dry cloth. Allow to dry.
- Re-install the Main Water Tank and Supplemental Water Tank.

Cord storage

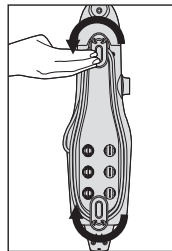

1. Wrap cord around release hooks for convenient storage. Attach the plug end to the cord.

Troubleshooting

This Steam Cleaner contains no user serviceable parts. Do not try to repair it yourself.

If steam cleaner is not working as it should, has been dropped, damaged, left outdoors, or dropped into water, call Customer Service at 1-800-944-9200 for further instruction prior to continuing use.

USE TROUBLESHOOTING GUIDE AS A FIRST STEP TO RESOLVE ANY PROBLEMS YOU MAY BE EXPERIENCING.

WARNING: To reduce the risk of personal injury - Unplug Steam Cleaner before servicing and allow to cool.

PROBLEM	POSSIBLE CAUSE	POSSIBLE SOLUTION
Steam Cleaner won't run	<ol style="list-style-type: none">1. No voltage in wall plug.2. Blown fuse or tripped breaker.3. Steam cleaner may not be plugged into the electrical outlet correctly.4. The electrical outlet may not be working properly, check the fuse or breaker, or consult an electrician.5. The power cord may be damaged.6. Does not turn on.	<ol style="list-style-type: none">1. Check fuse or breaker in home.2. Replace fuse or reset breaker in home.3. Ensure the plug is pushed in securely.4. Check fuse or breaker in home. Replace fuse/reset breaker in home.5. If cord is damaged, contact Customer Service at 1.800.944.9200.6. Check the On/Off switch to make sure it is in the On position.
Steam Cleaner not producing steam	<ol style="list-style-type: none">1. Main Water Tank may be empty.2. The Main Water Tank may not be attached correctly.3. Water Filter may be clogged and needs to be replaced.4. Thermal protector may turn off pump if trying to operate steam cleaner before steam indicator is illuminated.5. Steam path may be blocked.6. Hard water filter not installed.	<ol style="list-style-type: none">1. Please refer to the "Filling Tanks" section.2. Please refer to the "Filling Tanks" section, and ensure tank is fully seated. Main Water Tank must have water in the tank to pull water from the Supplemental Water Tank.3. Check Water Filter and clean or replace.4. Unplug steam cleaner and allow to cool down.5. Please refer to the "Clearing Blockages" section.6. Ensure hard water filter is properly snapped back in place when replacing or performing maintenance. Refer to "Replacing the Hard Water Filter" section.
Microfiber pad doesn't pick up dirt	<ol style="list-style-type: none">1. The cleaning pad may already be saturated with dirt and needs washing.	<ol style="list-style-type: none">1. Wash or replace with clean pad. Please refer to the "Removing Cleaning Pads" section.

WARRANTY

LIMITED WARRANTY FOR HOOVER® PRODUCT

TWO YEAR LIMITED WARRANTY (DOMESTIC USE)

If this product is not as warranted, contact TTI Floor Care North America Customer Service at 1-800-944-9200. Please have available the proof of purchase and model number for the warranted product.

WHAT THIS LIMITED WARRANTY COVERS: This limited warranty provided by Royal Appliance Mfg. Co., doing business as TTI Floor Care North America (referred to hereafter as “Warrantor”) applies only to products purchased in the U.S. (including its territories and possessions), a U.S. Military Exchange, or Canada. When used and maintained in normal household use and in accordance with the Owner’s Guide, this product is warranted against original defects in material and workmanship for TWO years from the date of original purchase (the “Warranty Period”). If Warrantor determines that the issue you are experiencing is covered under the terms of this warranty (a “covered warranty claim”), we will, at our sole discretion and free of charge (subject to the cost of shipping), either (i) repair your product; (ii) ship you a replacement product, subject to availability; or (iii) in the event that the applicable parts or replacement are not reasonably available, ship you a similar product of equal or greater value. In the unlikely event that we are unable to repair your product or ship a replacement or similar product, we reserve the right, at our sole discretion, to issue you a refund or store credit (if applicable) of the actual purchase price at the time of the original purchase as reflected on the original sales receipt. Parts and replacements may be new, refurbished, lightly used, or remanufactured, in Warrantor’s sole discretion.

WHO THIS LIMITED WARRANTY COVERS: This limited warranty extends only to the original retail purchaser, with original proof of purchase from Warrantor or an authorized dealer of Warrantor products, in the U.S., U.S. Military Exchanges, and Canada.

WHAT THIS LIMITED WARRANTY DOES NOT COVER: This warranty does not cover use of the product in a commercial operation (such as maid, janitorial, and equipment rental services, or any other income-generating activity); improper maintenance of the product; the product if it has been subject to misuse, negligence, neglect, vandalism, or the use of voltages other than that on the data plate of this product. This warranty does not cover damage resulting from an act of God, accident, owner’s acts or omissions, service of this product by other than Warrantor or a Warrantor authorized service provider (if applicable), or other acts beyond the control of Warrantor. This warranty also does not cover use outside the country in which the product was initially purchased, or resale of the product by the original owner. Pick-up, delivery, transportation, and house calls

are not covered by this warranty. In addition, this warranty does not cover any product that has been altered or modified, or repairs made necessary by normal wear or the use of other products, parts, or accessories which are either incompatible with this product or adversely affect this product’s operation, performance, or durability. Normal wear items are not covered under this warranty. Depending on the product, normal wear items may include, but are not limited to, belts, filters, brush rolls, blower fans, blower and vacuum tubes, and vacuum bags and straps.

OTHER IMPORTANT TERMS: This warranty is not transferable and may not be assigned; any assignment made in contravention of this prohibition is void. This warranty shall be governed and construed under the laws of the state of North Carolina. The Warranty Period will not be extended by any replacement of batteries, parts, or products or by virtue of any repair performed under this warranty.

THIS LIMITED WARRANTY IS THE EXCLUSIVE WARRANTY AND REMEDY, AND ALL EXPRESS AND IMPLIED WARRANTIES OTHER THAN THE LIMITED WARRANTY SET FORTH ABOVE, INCLUDING IMPLIED WARRANTIES OF MERCHANTABILITY AND FITNESS FOR A PARTICULAR PURPOSE, ARE EXPRESSLY DISCLAIMED. IN NO EVENT WILL WARRANTOR BE LIABLE FOR ANY SPECIAL, INDIRECT, INCIDENTAL OR CONSEQUENTIAL DAMAGES OF ANY KIND OR NATURE TO OWNER OR ANY PARTY CLAIMING THROUGH OWNER, WHETHER BASED IN CONTRACT, NEGLIGENCE, TORT, OR STRICT PRODUCTS LIABILITY OR ARISING FROM ANY CAUSE WHATSOEVER, EVEN IF THIS WARRANTY FAILS OF ITS ESSENTIAL PURPOSE. TO THE EXTENT PERMITTED BY APPLICABLE LAW, NO WARRANTIES THAT ARISE BY OPERATION OF LAW, IF APPLICABLE, SHALL EXCEED THE DURATION OF THE LIMITED WARRANTY PROVIDED HEREIN. Warrantor’s liability for damages to you for any costs whatsoever arising out of this statement of limited warranty shall be limited to the amount paid for this product at the time of original purchase.

Some states do not allow the exclusion or limitation of incidental or consequential damages, disclaimers of implied warranties, or limitations on the duration of implied warranties, so the above exclusions, disclaimers, and/or limitations may not apply to you. This warranty gives you specific legal rights, and you may also have other rights, which vary from state to state.

GENUINE PARTS AND ACCESSORIES: We recommend using only with genuine HOOVER® solutions (for carpet and spot cleaners), parts, and accessories. Damage caused by use with other than genuine HOOVER® solutions, parts, and accessories is not covered by and may void your warranty.



FRANÇAIS

Nettoyez en toute confiance pendant un maximum de 2 ans grâce à la garantie limitée de HOOVER^{MD}.

IMPORTANT : Veuillez lire attentivement toutes les instructions avant d'assembler et d'utiliser cet appareil.
Ce produit est destiné à un usage domestique seulement. La garantie est nulle si l'appareil est utilisé à des fins commerciales.

GUIDE D'UTILISATION

Votre guide

Consignes de sécurité	20
Pour commencer à utiliser votre nettoyeur à vapeur	22
Utilisation.....	24
Utilisation de votre appareil	27
Nettoyeur vapeur portatif	30
Entretien.....	32
Besoin d'aide?.....	35
Dépannage.....	36
Garantie.....	37

CONSIGNES DE SÉCURITÉ IMPORTANTES

CONSERVER CES INSTRUCTIONS

Pendant l'utilisation d'un balai à vapeur électrique, toujours prendre des précautions élémentaires, notamment :

LIRE TOUTES LES INSTRUCTIONS AVANT D'UTILISER CE BALAI À VAPEUR. CE PRODUIT EST RÉSERVÉ À L'USAGE DOMESTIQUE. L'UTILISATION DE CE PRODUIT À DES FINS COMMERCIALES INVALIDE LA PRÉSENTE GARANTIE.

AVERTISSEMENT : POUR RÉDUIRE LES RISQUES D'INCENDIE, DE CHOC ÉLECTRIQUE OU DE BLESSURES :

- Assemblez complètement le produit avant de l'utiliser.
- N'utiliser le balai à vapeur qu'à la tension spécifiée sur la plaque signalétique située au dos de l'appareil.
- Ne pas laisser le balai à vapeur sans surveillance lorsqu'il est branché. Le débrancher quand il n'est pas utilisé et avant d'en faire l'entretien.
- Ne pas utiliser ou entreposer à l'extérieur.
- Ne pas utiliser pour chauffer.
- Ne pas immerger dans l'eau.
- Ne permettez pas aux enfants de jouer avec l'appareil. Cet appareil ne doit pas être utilisé par des enfants de moins de 12 ans. Exercez une surveillance étroite lorsque l'appareil est utilisé par un enfant ou près de lui. Gardez l'appareil

hors de la portée des enfants et ne laissez pas ces derniers introduire leurs doigts ou d'autres objets dans aucune ouverture afin d'éviter les blessures ou les bris

- Ne pas utiliser de rallonge avec cet appareil.
- Ne manipulez pas la fiche ou le nettoyeur à vapeur avec les mains mouillées.
- Ne faites pas fonctionner le nettoyeur à vapeur sans porter de chaussures.
- Ne placez pas vos mains ou vos pieds sous le nettoyeur à vapeur pendant son fonctionnement, car l'appareil devient très chaud et peut représenter un risque de brûlure.
- Utiliser uniquement sur des surfaces planes horizontales. N'utilisez pas la tête à vapeur sur les murs, les dessus de comptoirs ou les fenêtres.
- Pour éviter le risque de décharge électrique, n'immergez pas le nettoyeur à vapeur dans l'eau ou dans d'autres liquides.
- Utiliser cet appareil uniquement de la façon décrite dans ce guide. Utiliser uniquement les accessoires et les produits recommandés par le fabricant.
- N'utilisez pas le produit si le cordon d'alimentation ou la fiche est endommagé. Si le produit ne fonctionne pas comme il le devrait, est tombé, est endommagé, a été laissé à l'extérieur ou a pris l'eau, communiquez avec le service à

la clientèle au 1 800 9449200 avant de continuer à l'utiliser.

- Ne pas tirer l'appareil par le cordon, ne pas se servir du cordon comme poignée, ne pas fermer de portes sur le cordon et ne pas contourner des coins ou des rebords tranchants avec le cordon. Ne pas placer le produit sur le cordon. Éviter de faire rouler le balai à vapeur sur le cordon. Tenir le cordon éloigné des surfaces chauffées.
- Ne pas tirer sur le cordon pour débrancher l'appareil. Pour le débrancher, tirer sur la fiche plutôt que sur le cordon.
- Ne pas insérer d'objets dans les ouvertures de l'appareil. Ne pas utiliser l'appareil si une ouverture est bouchée.
- Garder les cheveux, les vêtements, les doigts et toute autre partie du corps à bonne distance des ouvertures.
- Mettre toutes les commandes en position d'arrêt avant de débrancher l'appareil.
- Faire preuve de grande prudence pendant l'utilisation dans un escalier. Ne pas utiliser ou placer le balai à vapeur dans un escalier ou sur un meuble, car cela pourrait causer des blessures ou des dommages.
- Pour éviter les brûlures ou les blessures, ne pas diriger le jet de vapeur directement vers une personne ou un animal.
- N'utiliser que de l'eau pour remplir le réservoir d'eau. Ne pas verser de produits ou d'agents chimiques dans le

réservoir d'eau.

- Ne pas ajouter de solutions de détartrage, de produits aromatisés ou alcoolisés, de solutions de nettoyage, de parfums, d'huiles ou d'autres produits chimiques à l'eau utilisée dans le balai à vapeur, car ils risquent d'endommager l'appareil ou de nuire à son utilisation sécuritaire. Même si ce nettoyeur à vapeur est conçu pour être utilisé avec de l'eau du robinet, vous pouvez l'utiliser avec de l'eau distillée pour accroître l'efficacité de la vapeur et éviter l'accumulation de matières.
- N'utilisez pas le nettoyeur à vapeur dans un espace clos rempli de vapeur dégagée par de la peinture à l'huile, des diluants pour peintures, certaines substances antimites, de la poussière inflammable ou d'autres vapeurs explosives ou toxiques.
- Ne jamais retourner le balai à vapeur lorsqu'il est en marche ou l'utiliser lorsqu'il repose sur son flanc.
- Laissez refroidir suffisamment le nettoyeur à vapeur avant d'enlever le tampon en microfibres.
- Avant de nettoyer l'appareil, débranchez le cordon d'alimentation de la prise électrique et nettoyez l'appareil avec un chiffon sec ou humide. Ne pas verser d'eau ou d'alcool, de benzène ou de diluant à peinture sur le balai à vapeur.
- Ne pas utiliser l'appareil dans des endroits où des liquides

inflammables ou combustibles comme de l'essence pourraient être présents.

- Ne pas utiliser si le tampon en microfibres n'est pas adéquatement fixé à la tête du balai.
- Ne pas passer l'appareil sur les prises électriques sur le plancher.
- N'utilisez pas la tête sur du cuir, des meubles ou des planchers polis à la cire, des tissus synthétiques, du velours ou d'autres matériaux délicats sensibles à la vapeur.
- Ne faites pas fonctionner le nettoyeur à vapeur avec un réservoir d'eau vide.
- Débranchez le nettoyeur à vapeur de la prise avant de le remplir, le rincer ou le nettoyer. Ne remplissez pas les réservoirs d'eau avec une quantité d'eau dépassant celle recommandée. Ne remplissez pas le second réservoir d'eau avec une quantité de solution d'eau et de détergent dépassant celle recommandée.

AVERTISSEMENT : Cet appareil contient des produits chimiques reconnus par l'État de la Californie comme pouvant causer le cancer ou, entraîner des malformations congénitales ou d'autres troubles de la reproduction. **SE LAVER LES MAINS APRÈS L'UTILISATION.**

MISE EN GARDE : POUR RÉDUIRE LES RISQUES DE DOMMAGES :

- AVANT d'utiliser cet appareil sur les planchers et les moquettes, vérifier et respecter les énoncés de garantie et les recommandations du fabricant à propos de l'utilisation du balai à vapeur.
- Ranger adéquatement à l'intérieur, dans un endroit sec. Ne pas exposer l'appareil à des températures de gel.
- N'utilisez jamais le nettoyeur à vapeur sans que le tampon en microfibres n'y soit fixé.
- Ne laissez jamais le nettoyeur à vapeur à un endroit ou sur une surface pour une période de temps lorsque la pompe fonctionne et que la vapeur est activée.

AVERTISSEMENT : AFIN DE RÉDUIRE LES RISQUES DE CHOC ÉLECTRIQUE, CET APPAREIL EST MUNI D'UNE FICHE POLARISÉE (UNE BROCHE EST PLUS LARGE QUE L'AUTRE). CETTE FICHE NE PEUT ÊTRE INSÉRÉE QUE DANS UNE PRISE DE COURANT POLARISÉE ET UNIQUEMENT DANS UN SENS. SI LA FICHE NE S'INSÈRE PAS COMPLÈTEMENT DANS LA PRISE, IL FAUT L'INVERSER. SI ELLE NE S'INSÈRE TOUJOURS PAS, DEMANDER À UN ÉLECTRICIEN QUALIFIÉ D'INSTALLER LA PRISE APPROPRIÉE. NE JAMAIS MODIFIER LA FICHE.

Pour commencer avec votre nettoyeur à vapeur

CONTENU DE L'EMBALLAGE

- A. Manche
- B. Corps du nettoyeur à vapeur (réservoir d'eau principal et réservoir d'eau supplémentaire en place)
- C. Tampons en microfibres multi-surface (x2) *les quantités peuvent varier selon le modèle
- D. Patin à moquette
- E. Filtre d'eau (préassemblé dans le nettoyeur à vapeur; retirez le réservoir d'eau principal pour exposer le filtre)
- F. Tuyau
- G. Racloir**
- H. Accessoire pour ameublement/ tissu**
- I. Grande brosse en plastique**
- J. Petite brosse en plastique**
- K. Brosse métallique**
- L. Brosse à coulis**
- M. Buse-grattoir**
- N. Embout concentrateur**
- O. Embout de précision**
- P. Sac pour accessoires**

Retirer toutes les pièces de l'emballage et repérer chaque article illustré.

S'assurer de repérer toutes les pièces avant de se débarrasser de l'emballage.

**Avec certains modèles seulement

Assemblage

- 1 Insérer le corps de l'appareil dans la tête de l'appareil jusqu'à ce qu'il s'enclenche.
- 2 Insérez le manche jusqu'à ce qu'il s'enclenche.
- 3 Pour mettre le nettoyeur à vapeur en position verticale, poussez la poignée vers le bas jusqu'à ce qu'elle s'enclenche en place.
- 4 Insérez les outils à l'arrière du nettoyeur à vapeur.

Rangement du cordon

- 1 Enroulez le cordon autour des crochets délésteurs pour ranger l'appareil convenablement. Fixez la fiche au cordon.

Fixer le tampon en microfibres

AVERTISSEMENT : Pour réduire les risques de blessures, débrancher le balai à vapeur lors de la fixation des accessoires.

IMPORTANT : N'utilisez jamais le nettoyeur à vapeur sans le tampon en microfibres correctement fixé à la tête.

Le « tampon en microfibres pour surfaces multiples » est conçu pour les planchers à surface dure vernis et pour les moquettes. Lorsqu'on utilise l'appareil sur une moquette, il faut utiliser le patin à moquette, tel qu'indiqué dans la section « Rafraîchissement des moquettes » du guide.

- 1 Déposer le tampon en microfibres sur le sol (côté blanc vers le haut). Placez le nettoyeur à vapeur sur le tampon en veillant à ce que la tête couvre l'ensemble du tampon. Crochet et boucle sur la partie inférieure de la vadrouille tiendra le pad en place.

Utilisation

1. Manche
2. Gâchette de jet de vapeur (derrière)
3. Bouton de dégagement de l'appareil portable
4. Déclencheur de vapeur de l'appareil portable
5. Cadran de commande du réservoir d'eau supplémentaire
6. Témoin indiquant que la vapeur est prête
7. Cadran de réglage de la sortie de vapeur
8. Interrupteur MARCHÉ/ARRÊT
9. Réservoir d'eau principal
10. Filtre à eau dure (dissimulé)
11. Brosse à carreaux et à coulis (dissimulée)
12. Tête de l'appareil
13. Interrupteur marche/arrêt SteamStream^{mc}
14. Bouton de dégagement du manche
15. Réservoir d'eau secondaire
16. Crochet de dégagement rapide du cordon
17. Rangement des accessoires
18. Bouton de dégagement de la tête de l'appareil
19. Patin à moquette

Avant de commencer le nettoyage

Remplissage des réservoirs d'eau

AVERTISSEMENT : Pour éviter les risques de blessure - Éteignez et débranchez le nettoyeur à vapeur, puis laissez-le refroidir avant d'effectuer l'entretien ou de remplir le réservoir d'eau principal. Ne pas utiliser de l'eau chaude ou bouillante pour remplir le réservoir d'eau.

IMPORTANT : N'AJOUTEZ PAS DE SOLUTION DANS LE RÉSERVOIR D'EAU PRINCIPAL.

NOTA : Lorsque le réservoir est en position verticale, il se peut que quelques gouttes s'échappent du couvercle. Cela est normal.

- 1 Appuyer sur le bouton de dégagement du réservoir d'eau et tirer le réservoir pour l'enlever.
- 2 Tirez sur la languette du bouchon du réservoir d'eau principal pour l'ouvrir.
- 3 Remplissez le réservoir d'eau principal uniquement avec de l'eau jusqu'à la ligne de remplissage, remplacez le bouchon et poussez fermement pour fermer.
- 4 Faites glisser le réservoir d'eau principal pour le remettre en place dans l'appareil jusqu'à ce qu'il s'enclenche.

5 Pour retirer le réservoir d'eau supplémentaire, appuyez sur les deux boutons de dégagement et tirez sur le réservoir pour le dégager.

6 Tournez le bouchon du réservoir d'eau supplémentaire dans le sens contraire des aiguilles d'une montre et soulevez-le pour le retirer.

7 Versez de l'eau jusqu'à la ligne de remplissage. Voir la ligne de remplissage du réservoir à titre de référence.

8 Remplacez le bouchon du réservoir d'eau supplémentaire et tournez-le dans le sens des aiguilles d'une montre pour le fermer.

9 Faites glisser le réservoir d'eau supplémentaire pour le remettre en place dans l'appareil jusqu'à ce qu'il s'enclenche.

- Le nettoyeur à vapeur et les accessoires deviennent très chauds pendant l'utilisation. Laissez-les toujours refroidir avant de les manipuler.
- Débranchez toujours la fiche et mettez toujours le nettoyeur à vapeur hors tension lorsque vous l'assemblez.
- Éteignez toujours le nettoyeur à vapeur avant de vider le réservoir d'eau ou de changer les tampons/accessoires de nettoyage.
- **IMPORTANT** : Avant d'utiliser le nettoyeur à vapeur, veuillez consulter les recommandations d'entretien du fabricant du revêtement de plancher et effectuer un essai sur une surface retirée du revêtement de plancher.
- Prenez toujours des précautions de sécurité de base lorsque vous utilisez le nettoyeur à vapeur.

- Ne dirigez pas le nettoyeur à vapeur sur des personnes, des animaux, des plantes ou des composants électriques, comme l'intérieur d'un four ou des câbles. Ne jamais toucher au jet de vapeur ou à la tête de l'appareil. (Il y a un risque de brûlure.)
- Le nettoyeur à vapeur est doté d'un thermostat et d'un dispositif de protection thermique. Si, pour une raison quelconque, le nettoyeur à vapeur surchauffe, il se mettra hors tension. Si cela se produit, éteignez et débranchez le nettoyeur à vapeur, laissez-le refroidir pendant au moins 2 à 4 heures, puis remettez-le en marche.

Utilisation de votre appareil

AVERTISSEMENT : Ne laissez jamais le nettoyeur à vapeur au même endroit sur une surface quelconque pendant une période prolongée lorsqu'un tampon humide ou mouillé y est fixé, car cela risque d'endommager la surface du plancher.

Lorsque vous nettoyez des planchers durs, votre nettoyeur à vapeur doit être utilisé seulement sur des carreaux, du linoléum, un plancher de bois dur verni, du stratifié, du vinyle et un plancher en pierre scellé. S'il est utilisé sur des planchers cirés, ces derniers pourraient perdre leur lustre.

Pour réduire les risques de blessures, débrancher le balai à vapeur lors de la fixation des accessoires.

Ne pas passer l'appareil sur les prises électriques sur le plancher.

N'utilisez pas le nettoyeur à vapeur ou n'appuyez pas sur la gâchette de jet de vapeur si le réservoir d'eau principal est vide.

IMPORTANT : N'utilisez jamais le nettoyeur à vapeur sans le tampon en microfibres correctement fixé à la tête.

AVERTISSEMENT : Pour réduire les risques de blessures, débrancher le balai à vapeur lors de la fixation des accessoires.

- 1 Déposer le tampon en microfibres sur le sol (côté blanc vers le haut). Placez le nettoyeur à vapeur sur le tampon en vous assurant qu'il couvre bien la tête.
- 2 Brancher l'appareil dans une prise de courant et appuyer sur l'interrupteur pour mettre l'appareil en marche (I=MARCHE). Le témoin bleu s'allume lorsque l'appareil est en marche. Le témoin vert s'allume lorsque le balai à vapeur est prêt à être utilisé.
- 3 Tourner le cadran de réglage de la vapeur à la position désirée.
- 4 Utilisez le réservoir d'eau supplémentaire en tournant le cadran à la position « GRANDS ESPACES » (LARGE AREA) au moment d'effectuer le nettoyage de grands espaces et tournez-le à la position « PETITS ESPACES » (SMALL AREAS) pour réaliser un nettoyage rapide.

5 Pour incliner le nettoyeur à vapeur, placez un pied ici et tirez sur la poignée vers l'arrière.

6 Pour produire de la vapeur, appuyer sur la gâchette par petits coups brefs. Ne pas maintenir la gâchette enfoncée pour éviter de sursaturer la surface.

7 Déplacez le nettoyeur à vapeur lentement vers l'arrière ou vers l'avant sur le plancher. Appuyer sur la gâchette et la relâcher au besoin.

POUR DÉSINFECTER LES SURFACES DURES

Tourner le cadran de réglage de la solution à ARRÊT, et le cadran de réglage de vapeur à la position MAX

Fixer le tampon en microfibres et passer au moins 6 fois à allure moyenne (5 à 7 secondes par passage de 32 po) au même endroit. Laisser sécher.

Rafrâichissement des moquettes

AVERTISSEMENT : Pour réduire les risques de blessures, débrancher le balai à vapeur lors de la fixation des accessoires.

AVERTISSEMENT : Ne pas passer l'appareil sur les prises électriques sur le plancher. N'utilisez pas le nettoyeur à vapeur ou n'appuyez pas sur la gâchette de jet de vapeur si le réservoir d'eau principal est vide.

IMPORTANT : Lorsque vous l'utilisez sur des tapis, assurez-vous toujours que le tampon en microfibres multisurface est bien fixé à la tête.

1 Déposer le tampon en microfibres sur le sol (côté blanc vers le haut). Placez le nettoyeur à vapeur sur le tampon en vous assurant qu'il couvre bien la tête.

2 En laissant le tampon en microfibres fixé à l'appareil, accrochez le nettoyeur à vapeur dans l'avant du patin pour tapis et poussez pour l'insérer en place. Le patin à moquette ne doit être utilisé que pour le rafraîchissement des moquettes.

3 Tournez le cadran de la solution à OFF (arrêt) (0=OFF) lorsque vous rafraîchissez les tapis.

- 5 Pour incliner le nettoyeur à vapeur, placez un pied ici et tirez sur la poignée vers l'arrière.
- 6 Pour produire de la vapeur, appuyer sur le déclencheur. Pour ne pas trop mouiller la moquette, ne pas appuyer sans relâche sur le déclencheur.
- 7 Déplacez le nettoyeur à vapeur lentement vers l'arrière ou vers l'avant sur le tapis.
- 8 Pour dégager le patin à moquette, mettre le pied sur la pince et pousser vers le bas. Soulevez le nettoyeur à vapeur pour le décrocher et le retirer.

Utilisation de la brosse à récurage pour carreaux et coulis et de la fonction SteamStream^{MC}

AVERTISSEMENT : Ne pas passer l'appareil sur les prises électriques sur le plancher.

N'utilisez pas le nettoyeur à vapeur ou n'appuyez pas sur la gâchette de jet de vapeur si le réservoir d'eau principal est vide.

AVERTISSEMENT : Les poils de la brosse à récurage peuvent endommager les planchers de bois.

IMPORTANT : Mettez toujours le nettoyeur à vapeur hors tension avant de fixer ou d'enlever la tête.

IMPORTANT : La brosse à récurage est uniquement recommandée pour le nettoyage des carreaux et du coulis.

- 1 Placer le pied sur l'extérieur de la tête de l'appareil et retirer délicatement le balai à vapeur pour dégager la brosse à récurage pour carreaux et coulis.
- 2 Déplacer le balai à vapeur vers l'arrière et l'avant sur le plancher, en n'oubliant pas les coins et les endroits difficiles d'accès.
- 3 Pour activer la fonction SteamStream^{mc} à partir de la buse avant, appuyer sur le bouton SteamStream mc et appuyer sur le déclencheur pour produire de la vapeur. Appuyer sur le bouton SteamStreammc pour désactiver cette fonction (0=ARRÊT).

Utilisation du nettoyeur à vapeur portatif

AVERTISSEMENT : Éteignez et débranchez le nettoyeur à vapeur, puis laissez-le refroidir avant d'effectuer l'entretien ou de remplir le réservoir d'eau principal.

MISE EN GARDE : Éteindre l'appareil, le débrancher et le laisser refroidir avant de retirer les accessoires. Ne jamais diriger la buse vers vous ou d'autres personnes au moment de l'installation.

- 1 Soulevez le bouton de dégagement de la partie portative et tirez-la doucement pour la dégager du nettoyeur à vapeur.
- 2 Retirez le réservoir d'eau principal et remplissez-le avant l'utilisation.
- 3 Lorsque vous utilisez le nettoyeur à vapeur portatif, fixez toujours la buse de concentration ou le tuyau. Fixer l'embout concentrateur/le tuyau à la buse du nettoyeur portatif et le tourner dans le sens horaire pour le bloquer en place.

AVERTISSEMENT : Pour éviter les brûlures, ne pas toucher à la buse de nettoyage ou aux surfaces adjacentes lors du nettoyage à la vapeur ou lorsque la buse est chaude.

- 4 Tourner le cadran (à l'avant du nettoyeur portatif) au réglage de vapeur désiré.
- 5 Pour mettre l'appareil en marche, mettre l'interrupteur à (I=MARCHE).
- 6 Pour produire de la vapeur, appuyer sur le déclencheur par petits coups brefs. Ne pas maintenir le déclencheur enfoncé pour éviter de trop mouiller le plancher.
- 7 Insérer le nettoyeur portatif dans l'appareil jusqu'à ce qu'il soit bien fixé.

Utilisation des petits accessoires

MISE EN GARDE : Éteindre le balai à vapeur, le débrancher et le laisser refroidir avant de retirer les accessoires. Ne jamais diriger la buse vers vous ou d'autres personnes au moment de l'installation.

1 Les petits accessoires peuvent être fixés au moyen de l'embout concentrateur. Le tourner dans le sens horaire jusqu'à ce qu'il soit bien fixé. Pour retirer l'embout concentrateur, le tourner dans le sens antihoraire.

Utilisation des gros accessoires

1 Les plus gros accessoires peuvent être fixés au moyen de l'embout concentrateur ou du tuyau. Pour fixer le tuyau, le tourner dans le sens horaire jusqu'à ce qu'il soit bien fixé. Pour retirer le tuyau, le tourner dans le sens antihoraire.

Utilisation des accessoires

Embout concentrateur

1 Sert à éliminer les résidus de savon dans la baignoire et la douche, et à nettoyer les endroits très sales dans la cuisine.

Brosses

2 Idéal pour les surfaces comme les carreaux, les éviers, les cuves de toilette et les surfaces de cuisinière.

Racloir*

3 Idéal pour garder vos vitres, tuiles et miroirs étincelants.

* Avec certains modèles seulement

Accessoire pour ameublement/tissu*

4 Fixer l'accessoire au racloir pour nettoyer meubles et tissus.

* Avec certains modèles seulement

IMPORTANT : Les robinets doivent être fermés lorsqu'on passe la vapeur à proximité. Ne pas nettoyer à la vapeur les fours, les surfaces de cuisinières ou les grilles quand ils sont chauds. Les laisser refroidir à la température ambiante.

Brosse à coulis

- 5 Soulève la saleté incrustée entre les carreaux.

Embout de précision

- 6 Pour les endroits difficiles d'accès, comme autour des robinets.

Buse-grattoir

- 7 Idéale pour enlever les résidus séchés dans les fours, sur les surfaces de travail et les casseroles.

Entretien

L'utilisateur ne peut réparer aucune pièce du balai à vapeur. Ne pas tenter de le réparer soi-même.

Si le nettoyeur à vapeur ne fonctionne pas comme il le devrait, est tombé, est endommagé, a été laissé à l'extérieur ou a pris l'eau, communiquez avec le service à la clientèle au 1 800 944-9200 avant de continuer à l'utiliser.

IMPORTANT : Laissez le nettoyeur à vapeur refroidir complètement avant d'entreprendre tout entretien ou toute vérification de dépannage.

Vidage du réservoir d'eau principal

- 1 Appuyez sur le bouton de dégagement du réservoir d'eau principal et soulevez le réservoir d'eau par la poignée.
- 2 Tirez sur la languette du réservoir d'eau principal pour l'ouvrir.
- 3 Vider tout excès d'eau dans l'évier.

Vidage du réservoir d'eau supplémentaire

- 4 Rincez le réservoir d'eau principal avec de l'eau et appuyez fermement sur la languette du réservoir d'eau principal pour le fermer avant de la replacer dans l'appareil.
- 5 Appuyez sur les deux boutons de dégagement du réservoir d'eau supplémentaire, puis soulevez-le pour le retirer.
- 6 Tournez le bouchon du réservoir d'eau supplémentaire dans le sens contraire des aiguilles d'une montre et soulevez-le pour le retirer.
- 7 Videz tout excès d'eau dans l'évier.
- 8 Rincez le réservoir d'eau supplémentaire avec de l'eau et remettez le bouchon en place en le tournant dans le sens des aiguilles d'une montre pour le serrer avant de replacer le réservoir dans l'appareil.

Retrait des tampons de nettoyage

AVERTISSEMENT : Pour réduire le risque de blessures – Débranchez le nettoyeur à vapeur avant de procéder à l'entretien et laissez-le refroidir.

IMPORTANT : Ne jamais utiliser de javellisant ou d'assouplisseur pour nettoyer le tampon.

- 1 Tenez le coin du tampon vers le bas avec votre pied et soulevez le nettoyeur à vapeur pour le détacher.
- 2 Tous les tampons de nettoyage sont lavables à la machine, au réglage TIÈDE. Pour obtenir les meilleurs résultats, les étendre à plat pour les faire sécher. Bien les laisser sécher avant de les utiliser.

Remplacement du filtre à eau dure

AVERTISSEMENT : Pour réduire le risque de blessures – Débranchez le nettoyeur à vapeur avant de procéder à l'entretien et laissez-le refroidir.

IMPORTANT : L'état du filtre a une incidence sur le rendement de votre appareil. Vérifier et changer le filtre selon le niveau d'utilisation et les conditions relatives à l'eau dans votre région. Ne faites pas fonctionner le nettoyeur à vapeur sans le réservoir d'eau en place.

1 Retirez le réservoir d'eau principal pour accéder au filtre à eau dure.

2 Tirer sur le filtre à eau dure pour le retirer.

3 Filtre neuf (couleur beige/crème).

4 Assurez-vous que le filtre d'eau dure est bien enclenché en place pendant l'entretien.

3-6 mois
5 Il faut remplacer le filtre à eau dure à tous les 6 à 8 mois, ou lorsqu'il est décoloré et noirci.

QUOI ACHETER :

Communiquer avec un représentant du Service à la clientèle de HOOVER^{MD} au 1 800 944-9200 pour obtenir des détails sur le remplacement : N° de pièce 440006653 ou visiter le www.hoover.com.

Élimination des obstructions

AVERTISSEMENT : Pour réduire le risque de blessures – Débranchez le nettoyeur à vapeur avant de procéder à l'entretien et laissez-le refroidir.

1 Si le débit de vapeur est obstrué dans la machine, il est possible de faire sortir la vapeur par la soupape de saignée.

2 Pour retirer le tête de l'appareil du corps de l'appareil, appuyer sur le bouton de dégagement de la tête et soulever la tête du balai.

3 Une fois la tête enlevée, à l'aide d'un objet mince, comme un trombone (dans la zone illustrée), tenter de retirer l'obstruction.

4 Une fois le tampon retiré de la tête de l'appareil, insérer un petit objet mince, comme un trombone, dans les orifices de vapeur pour retirer l'obstruction.

Besoin d'aide?

Pour obtenir de l'assistance additionnelle :

Si votre appareil nécessite un service d'entretien au cours de la période de garantie, veuillez communiquer avec le Service à la clientèle au 1 800 944-9200; du lun. au ven. de 9 h à 18 h (HNE). Toujours identifier le balai à vapeur au moyen du numéro de modèle complet pour demander des renseignements ou commander des pièces. (Le numéro de modèle du balai à vapeur est inscrit sur la plaque signalétique)

NE PAS RETOURNER CE BALAI À VAPEUR AU MAGASIN.

DES QUESTIONS OU DES PRÉOCCUPATIONS?

Communiquez avec nous : +1 800 944-9200

Si vous avez des questions, visitez le site Hoover.com ou suivez-nous

Twitter : [@HooverUSA](https://twitter.com/HooverUSA)

Facebook : facebook.com/hover

Ne retournez pas le produit en magasin. Le numéro de modèle du produit est indiqué à l'arrière de l'appareil.

Entreposage

- Débrancher le cordon d'alimentation.
- Laisser l'appareil refroidir.
- Videz le reste du liquide du réservoir d'eau principal et du réservoir d'eau supplémentaire, et nettoyez la surface externe avec un chiffon sec. Laissez sécher.
- Remettez en place le réservoir d'eau principal et le réservoir d'eau supplémentaire.

Dépannage

L'utilisateur ne peut réparer aucune pièce du balai à vapeur. Ne pas tenter de le réparer soi-même.

Si le nettoyeur à vapeur ne fonctionne pas comme prévu, s'il est tombé sur le sol ou dans l'eau, s'il est endommagé ou a été laissé à l'extérieur, communiquez avec le service à la clientèle au 1 800 944-9200 pour obtenir de plus amples renseignements avant de poursuivre l'utilisation.

UTILISER D'ABORD LE GUIDE DE DÉPANNAGE POUR RÉSOUDRE LES PROBLÈMES.

AVERTISSEMENT :

Pour réduire le risque de blessures – Débranchez le nettoyeur à vapeur avant de procéder à l'entretien et laissez-le refroidir.

PROBLÈMES	CAUSE POSSIBLE	SOLUTION POSSIBLE
Le nettoyeur à vapeur ne fonctionne pas	<ol style="list-style-type: none">1. La prise murale n'est pas sous tension.2. Un fusible a sauté ou le disjoncteur s'est déclenché.3. Il se peut que le balai à vapeur ne soit pas bien branché dans la prise de courant.4. Il se peut que la prise de courant soit défectueuse. Vérifier le fusible ou le disjoncteur, ou consulter un électricien.5. Il se peut que le cordon d'alimentation soit endommagé.6. L'appareil ne se met pas en marche.	<ol style="list-style-type: none">1. Vérifier le fusible ou le disjoncteur de la maison.2. Remplacer le fusible ou réenclencher le disjoncteur de la maison.3. S'assurer que la fiche est bien enfoncée dans la prise de courant.4. Vérifier le fusible ou le disjoncteur de la maison. Remplacer le fusible ou réenclencher le disjoncteur de la maison.5. Si le cordon est endommagé, communiquez avec le service à la clientèle au 1 800 944-9200.6. S'assurer que l'interrupteur Marche/Arrêt est bien à la position Marche.
Le nettoyeur à vapeur ne produit pas de vapeur	<ol style="list-style-type: none">1. Le réservoir d'eau principal est peut-être vide.2. Le réservoir d'eau principal n'est peut-être pas bien inséré.3. Le filtre à eau peut être bouché et doit être remplacé.4. Le protecteur thermique peut désactiver la pompe si vous tentez d'utiliser l'appareil avant que le l'indicateur de vapeur s'allume.5. Le circuit de vapeur est peut-être bloqué.6. Le filtre d'eau dure n'est pas installé.	<ol style="list-style-type: none">1. Consulter la section « Remplissage des réservoirs ».2. Veuillez vous référer à la section portant sur les remplissage des réservoirs et assurez-vous que le réservoir soit bien en place. Le réservoir d'eau principal doit contenir de l'eau pour puiser l'eau du réservoir d'eau supplémentaire.3. Inspecter le filtre à eau et le nettoyer ou le remplacer.4. Débrancher le balai à vapeur et le laisser refroidir.5. Veuillez consulter la section « Élimination des obstructions ».6. Assurez-vous que le filtre d'eau dure est bien enclenché en place pendant le remplacement du filtre ou l'entretien. Consultez la section « Remplacement du filtre d'eau dure ».
Le tampon en microfibras ne ramasse pas la saleté	<ol style="list-style-type: none">1. Le tampon est peut-être déjà saturé de saletés et doit être nettoyé.	<ol style="list-style-type: none">1. Le nettoyeur ou le remplacer par un tampon propre. Veuillez consulter la section « Retrait des tampons de nettoyage ».

GARANTIE

GARANTIE LIMITÉE POUR LES PRODUITS HOOVER^{MD}

GARANTIE LIMITÉE DE DEUX ANS (USAGE DOMESTIQUE)

Si le présent produit ne fonctionne pas comme il a été annoncé, communiquez avec le service à la clientèle de TTI Floor Care North America en composant le 1 800 944-9200. Assurez-vous d'avoir en main la preuve d'achat et le numéro de modèle du produit couvert par la garantie.

ÉLÉMENTS COUVERTS PAR LA PRÉSENTE GARANTIE : Cette garantie limitée fournie par Royal Appliance Mfg. Co., exerçant ses activités sous TTI Floor Care North America (appelée « garant » ci-après) s'applique uniquement aux produits achetés aux États-Unis (y compris ses territoires et possessions), au Canada et par l'intermédiaire du programme d'échanges militaires américain. Ce produit est garanti pour des conditions normales d'utilisation et d'entretien domestiques, comme le stipule le Guide d'utilisation, contre les défauts de matériaux et de fabrication pour une période complète de DEUX ans à compter de la date d'achat (ci-après la « période de garantie »). Si le garant détermine que le problème que vous rencontrez est couvert en vertu des modalités de cette garantie (une « réclamation couverte par la garantie »), nous prendrons l'une des mesures suivantes à notre entière discrétion et sans frais (sous réserve du coût d'expédition) : i) nous réparerons votre produit, ii) nous vous expédierons un produit de rechange, selon la disponibilité des produits, ou iii) nous vous enverrons un produit similaire de valeur égale ou supérieure dans le cas où les pièces ou le produit de rechange applicables ne sont pas raisonnablement disponibles. Dans le cas peu probable où nous serions incapables de réparer votre produit ou d'expédier un produit de rechange ou un produit similaire, nous nous réservons le droit, à notre entière discrétion, de vous offrir un remboursement ou un crédit en magasin (le cas échéant) équivalant au prix d'achat réel en date de l'achat initial, comme indiqué sur le reçu de vente original. Les pièces de rechange peuvent être nouvelles, remises à neuf, légèrement utilisées ou réusinées, à l'entière discrétion du garant.

PERSONNES COUVERTES PAR LA PRÉSENTE GARANTIE : La présente garantie limitée s'applique uniquement à l'acheteur original, avec une preuve d'achat provenant du garant ou d'un détaillant autorisé des produits du garant aux États-Unis, au Canada et par l'intermédiaire du programme d'échanges militaires américain.

ÉLÉMENTS NON COUVERTS PAR LA PRÉSENTE GARANTIE : La présente garantie ne couvre pas toute utilisation commerciale du produit (p. ex., utilisation dans le cadre de services ménagers, de conciergerie ou de location de matériel ou de toute autre activité générant un revenu), l'entretien inadéquat du produit, l'utilisation inadéquate du produit, la négligence, les actes de vandalisme ou l'utilisation d'une tension électrique autre que celle indiquée sur la plaque signalétique de ce produit. La présente garantie ne couvre pas les dommages résultant d'un cas de force majeure, d'un accident, d'actes ou d'omission de la part du propriétaire, de l'entretien de ce produit autre que par le garant ou un fournisseur de service autorisé par le garant (le cas échéant) ou en raison

d'autres actes qui sont hors du contrôle du garant. La présente garantie ne couvre pas non plus l'utilisation à l'extérieur du pays d'achat initial du produit ni sa revente par le propriétaire original. La présente garantie ne couvre pas le ramassage, la livraison, le transport et la réparation à domicile. De plus, elle ne couvre pas les produits qui ont été modifiés ou les réparations nécessaires en raison de l'usure normale ou de l'utilisation d'autres produits, pièces ou accessoires qui sont incompatibles avec ce produit ou qui nuisent à son fonctionnement, à son rendement ou à sa durabilité. Les articles ayant une usure normale ne sont pas couverts par cette garantie. Selon le produit, les articles ayant une usure normale peuvent comprendre, sans s'y limiter, les courroies, les filtres, les rouleaux-brosses, les ventilateurs soufflants, le souffleur et les tuyaux d'aspirateur, les sacs d'aspirateurs et les attaches.

AUTRES CONDITIONS IMPORTANTES : La présente garantie n'est pas transférable et ne peut être cédée; toute cession effectuée en violation de cette interdiction est annulée. La présente garantie sera régie et interprétée selon les lois de l'État de la Caroline du Nord. La période de garantie ne peut pas être prolongée par une réparation ou un remplacement des piles, des pièces ou des produits exécuté en vertu de la présente garantie.

LA PRÉSENTE GARANTIE LIMITÉE EST L'UNIQUE GARANTIE ET RECOURS ET TOUTE GARANTIE EXPLICITE OU IMPLICITE AUTRE QUE LA GARANTIE LIMITÉE PRÉSENTÉE CI-DESSUS, Y COMPRIS LES GARANTIES IMPLICITES DE QUALITÉ MARCHANDE ET DE CONVENANCE À UNE FIN PARTICULIÈRE, EST EXPRESSÉMENT DÉCLINÉE. LE GARANT NE POURRA EN AUCUN CAS ÊTRE TENU RESPONSABLE DE TOUT DOMMAGE INTÉRÊT SPÉCIAL OU DOMMAGE INDIRECT, ACCESSOIRE OU CONSÉCUTIF DE QUELQUE NATURE QUE CE SOIT SUBI PAR LE PROPRIÉTAIRE DU PRODUIT OU PAR TOUTE PARTIE RÉCLAMANT PAR L'INTERMÉDIAIRE DU PROPRIÉTAIRE, QU'ILS RELEVENT DE LA RESPONSABILITÉ CONTRACTUELLE, DE LA NÉGLIGENCE, DE LA RESPONSABILITÉ CIVILE DÉLICTUELLE OU DE LA RESPONSABILITÉ STRICTE DU FAIT DES PRODUITS, OU QU'ILS DÉCOULENT DE QUELQUE CAUSE QUE CE SOIT, MÊME SI LA PRÉSENTE GARANTIE N'ATTEINT PAS SON OBJET ESSENTIEL. DANS LES LIMITES PERMISES PAR LA LOI APPLICABLE, AUCUNE GARANTIE RÉSULTANT D'UNE THÉORIE JURIDIQUE, LE CAS ÉCHÉANT, NE PEUT DÉPASSER LA DURÉE DE LA GARANTIE LIMITÉE AUX PRÉSENTES. La responsabilité du garant à votre endroit pour tous les coûts, quels qu'ils soient, découlant de cette déclaration de garantie limitée se limite au montant payé pour ce produit au moment de l'achat initial.

Certains États n'autorisent pas l'exclusion ni la restriction des dommages indirects ou accessoires, l'exclusion de garanties implicites ou les limites de durée d'une garantie implicite; par conséquent, les restrictions ou exclusions précédentes peuvent ne pas s'appliquer. La présente garantie vous donne des droits précis. Vous pouvez également avoir d'autres droits, lesquels varient d'une province à l'autre.

PIÈCES ET ACCESSOIRES D'ORIGINE : Nous vous recommandons d'utiliser uniquement des solutions (pour les shampooineuses), des pièces et des accessoires d'origine HOOVER^{MD}. Les dommages causés par l'utilisation d'autres solutions, pièces et accessoires que celles d'origine HOOVER^{MD} ne sont pas couverts par votre garantie et peuvent l'annuler.



ESPAÑOL

Obtenga confianza al limpiar con la garantía limitada de hasta 2 años de HOOVER®.

IMPORTANTE: Lea este manual con atención antes de ensamblar y usar este aparato.

El único uso previsto para este producto es el uso doméstico. Si se utiliza para uso comercial, se invalida la garantía.

MANUAL DEL USUARIO

Su guía

Instrucciones de seguridad	39
Pasos iniciales de su limpiadora a vapor	41
Cómo utilizarlo	42
Uso de su aparato	44
Limpiador de vapor portátil	46
Mantenimiento	50
¿Necesita ayuda?	53
Resolución de problemas	54
Garantía	55

INSTRUCCIONES DE SEGURIDAD IMPORTANTES

CONSERVE ESTAS INSTRUCCIONES

Cuando use un trapeador eléctrico de vapor, siempre siga las precauciones básicas, que incluyen las siguientes:

LEA TODAS LAS INSTRUCCIONES ANTES DE USAR ESTE TRAPEADOR DE VAPOR. ESTE PRODUCTO ESTÁ DISEÑADO SÓLO PARA USO DOMÉSTICO. EL USO COMERCIAL DE ESTE PRODUCTO ANULA LA GARANTÍA.

ADVERTENCIA: PARA REDUCIR EL RIESGO DE INCENDIO, DESCARGA ELÉCTRICA O LESIÓN:

- Arme completamente el producto antes de usarlo.
- Haga funcionar el trapeador de vapor solamente con el voltaje especificado en la etiqueta informativa ubicada en la parte posterior del trapeador.
- No deje el trapeador de vapor sin supervisión cuando esté enchufado. Desenchúfelo de la toma de corriente cuando no lo esté usando y antes de limpiarlo o darle mantenimiento.
- No use ni guarde este aparato en lugares al aire libre.
- No lo utilice como calefacción.
- No lo sumerja en agua.

- Evite que se lo utilice como un juguete. Los niños de 12 años o menos no deben utilizar la unidad. Cuando la utilicen niños o se utilice cerca de ellos, será necesario hacerlo bajo una estricta supervisión. Para evitar lesiones o daños, mantenga a los niños alejados del producto y no permita que introduzcan los dedos ni objetos en ninguna de las aberturas del producto
- No utilice un cable de extensión con este producto.
- No manipule el enchufe ni la Limpiadora a vapor con las manos mojadas.
- No haga funcionar la Limpiadora a vapor sin usar calzado.
- No ponga las manos o los pies debajo de la Limpiadora a vapor cuando está en funcionamiento ya que se calienta mucho y puede generar daños por quemaduras.
- Use el producto solamente en superficies planas y horizontales. No utilice el Cabezal para pisos a vapor en paredes, mesadas ni ventanas.
- Para protegerse contra riesgo de descarga eléctrica, no sumerja la Limpiadora a vapor en agua ni en otros líquidos.
- Use el producto únicamente como se describe en este manual. Use únicamente los productos y accesorios recomendados por el fabricante.
- No utilice el producto si el cable o el enchufe se encuentran dañados. Si el producto no funciona como debe; si se ha caído, ha sido dañado, dejado a la intemperie o sumergido en agua, llame al servicio de atención al cliente al 1-800-944-9200 antes de seguir usándolo.
- No tire del cable ni mueva el aparato jalando del cable, no lo use como agarradera, no aplaste el cable al cerrar la puerta ni tire de él cerca de bordes o esquinas filosos. No coloque el producto encima del cable. No haga funcionar el trapeador de vapor encima del cable. Mantenga el cable lejos de superficies calientes.
- No lo desenchufe tirando del cable. Para desenchufarlo, sujete el enchufe, no el cable.
- No coloque ningún objeto en las aberturas. No use este producto si alguna abertura se encuentra obstruida.
- Mantenga el cabello, la ropa holgada, los dedos y todas las partes del cuerpo alejadas de las aberturas.
- Apague todos los controles antes de desenchufarlo.
- Tenga especial cuidado al limpiar escaleras. No coloque el trapeador de vapor sobre escaleras ni muebles, ya que puede ocasionar lesiones o daños.
- Para no causar quemaduras ni lesiones, evite aplicar vapor directamente sobre las personas o los animales.

- Sólo utilice agua para volver a llenar el tanque. No utilice ningún tipo de productos químicos o aditivos en el tanque de agua.
- No agregue productos desincrustantes, aromáticos ni a base de alcohol, soluciones de limpieza, perfumes, aceites ni ningún otro producto químico al agua que utilice en este trapeador de vapor, ya que esto puede dañar el aparato o causar riesgos en su uso. Aunque esta Limpiadora a vapor está diseñada para agua corriente, para aumentar la efectividad del vapor y evitar la formación de minerales, puede usar agua destilada.
- No use la Limpiadora a vapor en espacios cerrados donde puedan desprenderse vapores de pintura a base de aceite, diluyentes de pintura, sustancias repelentes de polillas, polvo inflamable, u otros vapores explosivos o tóxicos.
- Nunca voltee el trapeador de vapor cuando esté funcionando, ni lo utilice si está de lado.
- Permita que la Limpiadora a vapor tenga suficiente tiempo para enfriarse antes de remover la almohadilla de microfibra.
- Antes de la limpieza, desenchufe el cable de alimentación del tomacorriente y límpielo con un trapo seco o húmedo. No vierta agua ni utilice alcohol, bencina o diluyente de pintura en el trapeador de vapor.
- No utilice el aparato en áreas en las que pueda haber

líquidos inflamables o combustibles, como la gasolina.

- No lo utilice si la almohadilla de microfibra no está conectada correctamente a la cabeza del trapeador.
- No pase el trapeador por encima de tomacorrientes eléctricos de piso.
- No use el Cabezal para pisos sobre cuero, muebles o pisos pulidos con cera, telas sintéticas, terciopelo, u otros materiales delicados sensibles al vapor.
- No haga funcionar la Limpiadora a vapor sin agua en el tanque.
- Desenchufe la limpiadora a vapor del tomacorriente antes de llenarla, enjuagarla o limpiarla. No llene los tanques de agua con más agua de la cantidad recomendada. No llene el segundo depósito de solución con más detergente y agua de la cantidad recomendada.

ADVERTENCIA: Este producto contiene sustancias químicas reconocidas por el estado de California como causantes de cáncer, defectos congénitos o daños reproductivos. LÁVESE LAS MANOS DESPUÉS DE USAR EL PRODUCTO.

PRECAUCIÓN: PARA REDUCIR EL RIESGO DE DAÑOS:

- Revise y siga las instrucciones y recomendaciones de la garantía del fabricante del piso en cuanto al uso de

trapeadores de vapor ANTES de usar este producto en sus pisos y alfombras.

- Guarde el producto de forma adecuada en un lugar cerrado y seco. No exponga el aparato a temperaturas de congelamiento.
- No utilice la Limpiadora a vapor si la almohadilla de microfibra no está conectada.
- No deje la Limpiadora a vapor sobre una mancha o sobre la misma superficie durante un período de tiempo mientras la bomba está encendida y el vapor activado.

ADVERTENCIA: PARA DISMINUIR EL RIESGO DE DESCARGA ELÉCTRICA, ESTE APARATO TIENE UN ENCHUFE POLARIZADO (UNA PATILLA ES MÁS ANCHA QUE LA OTRA), ESTE ENCHUFE PUEDE USARSE EN UNA TOMA DE CORRIENTE POLARIZADA, DE UNA SOLA MANERA. SI EL ENCHUFE NO ENCAJA COMPLETAMENTE EN LA TOMA DE CORRIENTE, COLÓQUELO AL REVÉS. SI AUN ASÍ NO ENCAJA, COMUNÍQUESE CON UN ELECTRICISTA CALIFICADO PARA QUE INSTALE LA TOMA DE CORRIENTE APROPIADA. NO HAGA NINGÚN TIPO DE MODIFICACIÓN AL ENCHUFE.

Pasos iniciales de su limpiadora a vapor

CONTENIDOS DEL EMPAQUE

- A. Mango
- B. Cuerpo de la limpiadora a vapor (tanque de agua principal y tanque de agua suplementario conectados)
- C. Almohadillas (2) de microfibra para diferentes tipos de superficies *la cantidad varía dependiendo del modelo
- D. Deslizador para alfombras
- E. Filtro de agua (premontado en la limpiadora a vapor; retire el tanque de agua principal para exponer el filtro)
- F. Manguera
- G. Accesorio jalador**
- H. Accesorio de tela para tapizados**
- I. Cepillo grande de plástico**
- J. Cepillo pequeño de plástico**
- K. Cepillo metálico**
- L. Cepillo de cerdas**
- M. Boquilla tipo espátula**
- N. Boquilla cónica**
- O. Boquilla tipo pico**
- P. Bolsa de accesorios**

Retire todas las piezas del empaque e identifique cada una de ellas, tal como se muestra.

Asegúrese de que todas las piezas estén fuera del empaque antes de deshacerse de él.

**Sólo en algunos modelos

Ensamblaje

- 1 Inserte el cuerpo en el cabezal para suelos hasta que se oiga un chasquido al ajustarse.
- 2 Inserte el mango hasta que se oiga un chasquido al ajustarse.
- 3 Para colocar la limpiadora a vapor en posición vertical, presione el mango hacia abajo hasta que encastre en su lugar.
- 4 Inserte las herramientas en la parte trasera de la limpiadora a vapor.

Almacenamiento del cable

- 1 Enrolle el cable en los ganchos de liberación para un almacenamiento sin inconvenientes. Sujete el extremo del enchufe al cable.

Cómo utilizarlo

1. Mango
2. Gatillo de vapor (detrás)
3. Botón de liberación portátil
4. Disparador de vapor portátil
5. Indicador de control del tanque de agua suplementario

6. Indicador de vapor preparado
7. Perilla de control de vapor
8. Interruptor de encendido/apagado
9. Tanque de agua principal
10. Filtro de agua sucia (oculto)
11. Cepillo para baldosas y de cerdas (oculto)

12. Cabezal
13. Interruptor SteamStream™ de encendido/apagado
14. Botón de liberación del mango
15. Tanque de agua secundario
16. Dispositivo de liberación rápida del cable

17. Almacenamiento de los accesorios
18. Botón de liberación del cabezal
19. Deslizador para alfombras

Colocación de la almohadilla de microfibra

ADVERTENCIA: Para reducir el riesgo de lesiones personales, desenchufe el trapeador de vapor cuando fije los accesorios.

IMPORTANTE: Nunca utilice la Limpiadora a vapor si la almohadilla de microfibra no está conectada de manera adecuada al cabezal para pisos.

La "almohadilla de microfibra para diferentes tipos de superficies" puede usarse en todas las superficies de suelo duro selladas y también en alfombras. Cuando lo use sobre alfombras, debe colocarse el accesorio deslizador para alfombras, como se indica en la sección "Limpieza de alfombras" de este manual.

- 1 Coloque la almohadilla de limpieza sobre el suelo con el lado blanco hacia arriba. Coloque la limpiadora a vapor en la parte superior de la almohadilla, asegurándose de que el cabezal para pisos cubra toda la almohadilla. El gancho y el accesorio para enrollar que se encuentran en la parte inferior del trapeador mantendrán la almohadilla en su lugar.

Antes de comenzar a limpiar

Llenado de los tanques de agua

ADVERTENCIA: Para reducir el riesgo de lesiones personales -Apague, desenchufe y permita que la limpiadora a vapor se enfríe antes de reparar o llenar el tanque de agua principal. No llene el tanque de agua con agua caliente o hirviendo.

IMPORTANTE: NO AGREGUE SOLUCIÓN AL TANQUE DE AGUA PRINCIPAL.

NOTA : Es posible que del tapón del tanque escurran algunas gotas cuando éste se encuentre en posición vertical. Es normal.

- 1 Presione los botones de liberación del tanque de agua principal y tire del tanque de agua para extraerlo.
- 2 Tire de la pestaña de la tapa del tanque de agua principal para abrirlo.
- 3 Llene el tanque de agua principal con agua solo hasta la línea de llenado, vuelva a colocar la tapa y presione firmemente para cerrar.
- 4 Deslice el tanque de agua principal nuevamente dentro de la máquina hasta que encaje en su lugar.

ADVERTENCIA: Use solo la solución de limpieza SteamPlus de Hoover® recomendada.

- 5 Para retirar el tanque de agua suplementario, presione ambos botones de liberación y tire para liberar.
- 6 Gire la tapa del tanque de agua suplementario en sentido antihorario y levántela para retirarla.
- 7 Vierta agua hasta la línea de llenado de agua. Vea la línea de llenado del tanque como referencia.
- 8 Vuelva a colocar la tapa del tanque de agua suplementario y gire en sentido horario para cerrar.
- 9 Inserte el tanque de agua suplementario nuevamente dentro de la máquina hasta que encaje en su lugar.

Uso de su aparato

- La limpiadora a vapor y los accesorios se calientan mucho durante el uso, siempre permita que se enfríen antes de manipularlos.
- Desenchufe y apague siempre la limpiadora a vapor durante el montaje.
- Apague siempre la limpiadora a vapor antes de vaciar el tanque de agua o cambiar las almohadillas o los accesorios de limpieza.
- **IMPORTANTE:** Consulte las recomendaciones de cuidado del fabricante de pisos antes de usar y probar la limpiadora a vapor en un área discreta o en pisos.
- Cuando utilice la limpiadora a vapor, siempre se deben seguir precauciones de seguridad básicas.
- No apunte la limpiadora a vapor a personas, animales, plantas o componentes eléctricos como interiores de hornos o cables. Nunca toque el chorro de vapor ni el cabezal para suelos de cerca. (Puede haber riesgo de sufrir quemaduras).
- La limpiadora a vapor está equipada con un termostato y un termofusible. Si por alguna razón la limpiadora a vapor se recalienta, se apagará. Si esto sucediera, apague y desenchufe la limpiadora a vapor, y permita que se enfríe durante 2 a 4 horas y vuelva a encenderla.

ADVERTENCIA: Nunca deje la limpiadora a vapor en un solo lugar en cualquier superficie por un período prolongado o con una almohadilla de microfibra mojada adherida ya que esto puede dañar la superficie del suelo.

Cuando limpie pisos duros, la limpiadora a vapor debe utilizarse únicamente en mosaicos, linóleo, pisos de madera dura sellados, laminados, pisos de vinilo y de piedra sellada. Si lo usa en pisos encerados, estos podrían perder su brillo.

Para reducir el riesgo de lesiones personales, desenchufe el trapeador de vapor cuando fije los accesorios.

No pase el trapeador por encima de tomacorrientes eléctricos de piso.

No utilice la limpiadora a vapor ni presione el gatillo de vapor si no hay agua en el tanque de agua principal.

IMPORTANTE: Nunca utilice la Limpiadora a vapor si la almohadilla de microfibra no está conectada de manera adecuada al cabezal para pisos.

ADVERTENCIA: Para reducir el riesgo de lesiones personales, desenchufe el trapeador de vapor cuando fije los accesorios.

- 1 Coloque la almohadilla de microfibra sobre el suelo con el lado blanco hacia arriba. Coloque la limpiadora a vapor sobre la almohadilla, asegurándose que toda la almohadilla cubra todo el cabezal para pisos.
- 2 Conecte en el enchufe y active el interruptor de encendido/apagado para encender el aparato (I = ON). Se prenderá una luz azul para indicar que está prendido. Se prenderá una luz verde para indicar que el trapeador de vapor está listo para usarse.
- 3 Ajuste la perilla de vapor según sus necesidades.
- 4 Utilice el tanque de agua suplementario girando el indicador a la posición de "ÁREA GRANDE" cuando limpie espacios grandes y coloque el indicador en la posición de "ÁREA PEQUEÑA" para una limpieza rápida.
- 5 Para reclinar la limpiadora a vapor, coloque el pie aquí y tire del mango hacia atrás.
- 6 Para crear vapor, apriete el disparador en intervalos breves. No mantenga apretado el disparador de manera continua para evitar saturar de líquido el piso.
- 7 Mueva la limpiadora a vapor lentamente hacia atrás y hacia adelante sobre el piso. Apriete y suelte el disparador según sea necesario.

PARA DESINFECTAR SUPERFICIES DURAS

Coloque la perilla de la solución en la posición de apagado y la perilla de control de vapor en la posición de intensidad máxima.

Conecte la almohadilla de microfibra y pásela por lo menos 6 veces a un ritmo regular (entre 5 y 7 segundos por cada pasada en un área de 32 pulgadas) sobre la misma área. Deje secar.

Limpieza de alfombras

ADVERTENCIA: Para reducir el riesgo de lesiones personales, desenchufe el trapeador de vapor cuando fije los accesorios.

ADVERTENCIA: No pase el trapeador por encima de tomacorrientes eléctricos de piso. No utilice la limpiadora a vapor ni presione el gatillo de vapor si no hay agua en el tanque de agua principal.

IMPORTANT: Cuando la use en alfombras, siempre asegúrese de que la almohadilla de microfibra para varias superficies esté correctamente conectada el cabezal para pisos.

- 1 Coloque la almohadilla de microfibra sobre el suelo con el lado blanco hacia arriba. Coloque la limpiadora a vapor sobre la almohadilla, asegurándose que toda la almohadilla cubra todo el cabezal para pisos.
- 2 Con la almohadilla de microfibra conectada, enganche la limpiadora a vapor en la parte delantera del deslizador para alfombra a fin de sujetarla en su lugar. El deslizador para alfombras sólo debe usarse para desempolvar las alfombras.
- 3 Gire el indicador de solución a la posición de apagado (0=OFF) cuando limpie en alfombras.
- 5 Para reclinar la limpiadora a vapor, coloque el pie aquí y tire del mango hacia atrás.
- 6 Para usar vapor, apriete el disparador. Para evitar empapar la alfombra, evite apretar el disparador de forma continua.
- 7 Mueva la limpiadora a vapor lentamente hacia atrás y hacia adelante sobre la alfombra.
- 8 Para soltar el deslizador para alfombras, coloque el pie en el gancho y presione hacia abajo. Levante la limpiadora a vapor para desengancharla y retirarla.

Cómo usar el cepillo para baldosas y de cerdas y el SteamStream™

ADVERTENCIA: No pase el trapeador por encima de tomacorrientes eléctricos de piso.

No utilice la limpiadora a vapor ni presione el gatillo de vapor si no hay agua en el tanque de agua principal.

ADVERTENCIA: Las cerdas del cepillo de fregado pueden dañar los pisos de madera.

IMPORTANTE: Siempre apague la limpiadora a vapor antes de conectar o extraer el cabezal para pisos.

IMPORTANTE: Sólo se recomienda usar el cepillo de fregado en las baldosas y los pisos de concreto.

- 1 Coloque el pie sobre el cabezal para pisos exterior y presiones suavemente hacia afuera de la limpiadora a vapor para liberar el cepillo para fregar mosaicos y cemento.
- 2 Mueva la limpiadora a vapor hacia adelante y hacia atrás en todo el piso, llegando a las esquinas y a lugares difíciles.
- 3 Para usar el SteamStream™ por la boquilla frontal, presione el botón de SteamStream™ para activarlo y presione el disparador para liberar el vapor. Presione el botón de SteamStream™ para apagarlo (0=APAGADO).

Cómo usar el dispositivo de vapor portátil

ADVERTENCIA: No utilice la limpiadora a vapor ni presione el gatillo de vapor si no hay agua en el tanque de agua principal.

MISE EN GARDE: Apague y desconecte el trapeador de vapor y deje que se enfríe antes de desmontar los accesorios. Nunca dirija la boquilla hacia usted ni en dirección a otras personas mientras la instala.

- 1 Eleve el botón de liberación manual y tire suavemente del control manual para liberarlo de la limpiadora a vapor.
- 2 Retire el tanque de agua principal y rellene antes de usar.
- 3 Cuando use el vaporizador manual, siempre conecte la boquilla o la manguera de concentración. Inserte en la boquilla del dispositivo portátil y gire hacia la derecha para fijar en su lugar.

4 Ajuste la perilla en la parte frontal del dispositivo portátil según sus necesidades.

5 Para ENCENDER la unidad, presione el interruptor a (I=ENCENDIDO).

ADVERTENCIA: Para evitar lesiones por quemaduras, no toque la boquilla de limpieza a vapor ni las superficies cercanas cuando limpie con vapor o cuando la boquilla esté caliente.

6 Para usar vapor, apriete el disparador en intervalos breves. No mantenga apretado el disparador de manera continua, para evitar el exceso de humedad.

7 Coloque el dispositivo portátil en el aparato nuevamente, hasta que haga clic y se ajuste en su lugar.

Uso de los accesorios pequeños

PRECAUCIÓN: Apague y desconecte el trapeador de vapor y deje que se enfríe antes de desmontar los accesorios. Nunca dirija la boquilla hacia usted ni en dirección a otras personas mientras la instala.

1 Los accesorios pequeños pueden montarse por medio de la boquilla cónica; gírela hacia la derecha hasta que encaje en su lugar y esté firme. Para desmontar la boquilla cónica, gire hacia la izquierda.

Uso de los accesorios más grandes

1 Los accesorios más grandes pueden montarse con la boquilla cónica o la manguera. Para montar la manguera gire hacia la derecha hasta que encaje en su lugar y esté firme. Para desmontar la manguera, gire hacia la izquierda.

Uso de los accesorios

Boquilla cónica

- 1 Úsela para retirar espuma sucia en bañeras y espacios de regadera y para limpiar áreas muy sucias de la cocina.

Cepillos

- 2 Es ideal para cualquier tipo de superficie desde baldosas, lavabos, inodoros y superficies del horno.

Accesorio jalador*

- 3 Es excelente para dejar relucientes sus ventanas, baldosas y espejos.

* Sólo en algunos modelos

Accesorio para telas y tapizados*

- 4 Cubra el jalador con el paño para limpiar tapicería y telas.

* Sólo en algunos modelos

IMPORTANTE: Los grifos deben estar cerrados cuando se haga limpieza con vapor cerca de ellos. No limpie con vapor los hornos, las superficies de los hornos ni las parrillas calientes. Deje que se enfríen a temperatura ambiente.

Cepillo de cerdas

- 5 Desprende el polvo incrustado entre los azulejos.

Boquilla tipo pico

- 6 Para zonas difíciles de alcanzar como el área que rodea los grifos.

Boquilla tipo espátula

- 7 Ideal para eliminar residuos secos de hornos, superficies de trabajo y sartenes.

Mantenimiento

Este trapeador de vapor no contiene piezas que puedan ser reparadas por el usuario. No intente repararlo usted mismo.

Si la limpiadora a vapor no funciona como debe; si se ha caído, ha sido dañada, dejada a la intemperie o sumergida en agua, llame al Servicio de atención al cliente al 1-800-944-9200 antes de seguir usándola.

IMPORTANTE: Permita que la limpiadora a vapor se enfríe por completo antes de realizar cualquier tipo de mantenimiento o de resolver problemas.

Vaciado del tanque de agua suplementario

- 1 Presione el botón de liberación del tanque de agua principal y levante el tanque de agua por la manija.
- 2 Tire de la pestaña del tanque de agua principal para abrirlo.
- 3 Vierta en el lavabo toda el agua que sobre.

Cómo vaciar el tanque de solución

- 4 Enjuague el tanque de agua principal con agua y presione firmemente la pestaña del tanque de agua principal para cerrarlo antes de volver a colocarlo en la máquina.
- 5 Presione los dos botones de liberación del tanque de agua suplementario y luego levántelo para quitarlo.
- 6 Gire la tapa del tanque de agua suplementario en sentido antihorario y levántela para retirarla.
- 7 Vacíe el agua en el fregadero.
- 8 Enjuague el tanque de agua suplementario con agua y vuelva a colocar la tapa, gire en sentido horario para apretar antes de volver a colocarla en la máquina.

Desmontaje de almohadillas limpiadoras

ADVERTENCIA: Para disminuir el riesgo de lesiones físicas: desenchufe la limpiadora a vapor antes de realizar un servicio de mantenimiento y permita que se enfríe.

IMPORTANTE: Nunca lave la almohadilla con blanqueador ni suavizante de telas.

1 Sostenga la esquina de la almohadilla con el pie y levante la limpiadora a vapor para despegarla.

2 Todas las almohadillas limpiadoras pueden lavarse a máquina con agua TIBIA. Para obtener mejores resultados, déjelas secar en posición horizontal. Permita que se sequen completamente antes de usarlas.

Cómo cambiar el filtro de agua sucia

ADVERTENCIA: Para disminuir el riesgo de lesiones físicas: desenchufe la limpiadora a vapor antes de realizar un servicio de mantenimiento y permita que se enfríe.

IMPORTANTE: El estado del filtro afecta el funcionamiento de su aparato.

Revise y cambie el filtro (según el nivel de uso y las condiciones del agua en su localidad).

No haga funcionar la Limpiadora a vapor sin el filtro de agua colocado.

1 Retire el tanque de agua principal para acceder al filtro de agua dura.

2 Jale para desmontar el filtro de agua sucia.

3 Filtro nuevo (color beige o crema).

4 Asegúrese de que el filtro para aguas duras esté correctamente calzado en su lugar al realizar mantenimiento.

De 3 a 6 meses

5 El filtro de agua sucia debe cambiarse entre cada 6 y 8 meses, o cuando se manche u oscurezca.

QUÉ COMPRAR:

Comuníquese con un representante del servicio de atención al cliente de HOOVER® al 1-800-944-9200 para obtener información sobre repuestos: Pieza # 440006653; o visite www.hoover.com.

Eliminación de obstrucciones

- 1 Si algo obstruye el paso del vapor en el aparato, el vapor podría salir por la válvula de descarga.
- 2 Para desmontar el cabezal para suelos del cuerpo principal presione el botón para liberar el cabezal para suelos y levántelo.
- 3 Una vez que el cabezal para suelos esté desmontado, inserte un objeto puntiagudo como un clip para papel (en la zona indicada) para eliminar la obstrucción.
- 4 Una vez que haya retirado la almohadilla del cabezal para suelos, inserte un objeto puntiagudo como un clip para papel en los orificios por donde sale el vapor para eliminar la obstrucción.

ADVERTENCIA: Para disminuir el riesgo de lesiones físicas: desenchufe la limpiadora a vapor antes de realizar un servicio de mantenimiento y permita que se enfríe.

¿Necesita ayuda?

Si necesita más información:

Si su producto necesita mantenimiento durante el periodo de garantía, llame al servicio de atención al cliente al 1-800-944-9200, de lunes a viernes de 9:00 a. m. a 6:00 p. m., hora del Este. Siempre que solicite información o pida piezas de repuesto, tenga a la mano el número completo de modelo que identifica a su trapeador de vapor. (El número de modelo del trapeador de vapor se indica en la etiqueta de datos).

NO DEVUELVA EL TRAPEADOR DE VAPOR A LA TIENDA.

¿TIENE PREGUNTAS O INQUIETUDES?

Contáctenos: 1-800-944-9200

Si tiene alguna pregunta, visite Hoover.com o conéctese con nosotros:

Twitter: [@HooverUSA](https://twitter.com/HooverUSA)

Facebook: facebook.com/hover

No devuelva la unidad a la tienda. Vea la parte posterior del producto para consultar el número de modelo.

Almacenamiento

- Desconecte el cable de electricidad.
- Deje que se enfríe.
- Vacíe el fluido residual del tanque de agua principal y del tanque de agua suplementario y limpie la superficie externa con un paño seco. Permita que se sequen.
- Vuelva a instalar el tanque de agua principal y el tanque de agua suplementario.

Resolución de problemas

Este trapeador de vapor no contiene partes que puedan ser reparadas por el usuario. No intente repararlo usted mismo.

Si la limpiadora a vapor no funciona como debe, si se ha caído, dañado o dejado a la intemperie, o si se ha sumergido en agua, llame al Servicio al cliente al teléfono 1-800-944-9200 para obtener más instrucciones antes de continuar usándola.

USE LA GUIA DE RESOLUCIÓN DE PROBLEMAS COMO PRIMER PASO PARA SOLUCIONAR CUALQUIER PROBLEMA QUE TENGA.

ADVERTENCIA: Para disminuir el riesgo de lesiones físicas: desenchufe la limpiadora a vapor antes de realizar un servicio de mantenimiento y permita que se enfríe.

PROBLEMA	POSIBLE CAUSA	SOLUCIONES POSIBLES
La limpiadora a vapor no funciona	<ol style="list-style-type: none">1. No hay corriente en el enchufe de pared2. Se quemó el fusible o se disparó el disyuntor3. Es posible que el trapeador de vapor no esté conectado a la corriente de manera correcta4. Es posible que el tomacorriente eléctrico no esté funcionando correctamente; revise el fusible y el disyuntor, o llame a un eléctrico.5. Es posible que el cable esté averiado.6. No enciende.	<ol style="list-style-type: none">1. Verifique el fusible o el disyuntor de la casa.2. Reemplace el fusible o reinicie el disyuntor de la casa.3. Verifique que el enchufe esté colocado correctamente.4. Verifique el fusible o el disyuntor de la casa. Cambie los fusibles o reinicie los disyuntores de la casa.5. Si el cable está dañado, comuníquese con Servicio al Cliente al 1.800.944.9200.6. Revise el interruptor de encendido/apagado para asegurarse de que está en la posición de encendido.
La limpiadora a vapor no produce vapor	<ol style="list-style-type: none">1. Es posible que el tanque de agua principal esté vacío.2. Es posible que el tanque de agua principal no esté conectado correctamente.3. Es posible que el filtro de agua esté atascado y necesita cambiarse.4. Es posible que el protector térmico apague la bomba si se trata de usar el trapeador de vapor antes de que se prenda el indicador de vapor.5. Es posible que el ducto de vapor esté bloqueado.6. El filtro para aguas duras no está instalado.	<ol style="list-style-type: none">1. Consulte la sección "Cómo llenar los tanques".2. Consulte la sección "Llenado de los tanques" y asegúrese de que el tanque esté asentado por completo. El tanque de agua principal debe tener agua en el tanque para extraer agua del tanque de agua suplementario.3. Retire el filtro de agua y límpielo o cámbielo.4. Desconecte el trapeador de vapor y deje que se enfríe.5. Consulte la sección "Cómo eliminar obstrucciones".6. Asegúrese de que el filtro para aguas duras esté correctamente calzado en su lugar al reemplazarlo o al realizar mantenimiento. Consulte la sección "Reemplazo del filtro para agua dura".
La almohadilla de microfibra no recoge la mugre	<ol style="list-style-type: none">1. Es posible que la almohadilla limpiadora esté llena de mugre y que sea necesario lavarla.	<ol style="list-style-type: none">1. Limpiar o cambiar la almohadilla de limpieza. Consulte la sección "Cómo quitar las almohadillas de limpieza".

GARANTÍA

GARANTÍA LIMITADA PARA PRODUCTOS DE HOOVER®

GARANTÍA LIMITADA DE DOS AÑOS (USO DOMÉSTICO)

Si este producto no cumple con la garantía, comuníquese con el Servicio de atención al cliente de TTI Floor Care North America al 1-800-944-9200. Tenga a mano el comprobante de compra y el número de modelo para el producto cubierto por la garantía.

COBERTURA DE LA GARANTÍA LIMITADA: Esta garantía limitada provista por Royal Appliance Mfg. Co., que realiza negocios como TTI Floor Care North America (a la que se hará referencia como "Garante" en el presente documento) se aplica solo a productos adquiridos en EE. UU. (incluidos sus territorios y posesiones), una Tiendas de intercambios militares de los EE. UU. o Canadá. En casos de uso y mantenimiento domésticos en condiciones normales y conforme a la Guía del propietario, este producto tiene garantía contra defectos originales en los materiales y en la mano de obra por un período de DOS años desde la fecha de compra original (el "Período de la garantía"). Si el Garante determina que el problema que presenta cuenta con la cobertura de los términos de esta garantía (un "reclamo de la garantía cubierto"), a nuestro criterio y sin costo (sujeito al costo de envío), (i) repararemos su producto, (ii) enviaremos un producto de reemplazo, que será nuevo o refabricado y estará sujeto a disponibilidad; (iii) en el caso de que las piezas y reemplazos que apliquen no estén disponibles en un tiempo razonable, podemos enviar un producto similar de igual o superior valor. En el caso improbable de que no podamos reparar su producto o enviarle un producto de reemplazo o similar, nos reservamos el derecho de, a nuestra discreción, emitir un reembolso o crédito en la tienda (si corresponde) por el precio real de la compra al momento de la compra original según lo reflejado en el recibo de ventas original. Las piezas y reemplazos pueden ser nuevos, reacondicionados, con poco uso o refabricados, según el criterio del Garante..

PERSONAS AFECTADAS POR LA COBERTURA DE LA GARANTÍA LIMITADA: Esta garantía limitada se extiende únicamente al comprador minorista original, con comprobante de compra original del Garante o un distribuidor autorizado de productos del Garante, en EE. UU., Tiendas de intercambios militares de los EE. UU., y en Canadá.

QUÉ ES LO QUE NO CUBRE ESTA GARANTÍA LIMITADA: Esta garantía no cubre el uso del producto en operaciones comerciales (tales como servicios de limpieza, portería y servicios de alquiler de equipos, u otra actividad generadora de ingresos); el mantenimiento inadecuado del producto; el producto si ha sido expuesto a abuso, negligencia, mal uso, vandalismo o el uso de voltajes diferentes a los especificados en la placa de identificación del producto. Esta garantía no cubre los daños resultantes de actos fortuitos, accidentes, actos de omisión del propietario, servicio de este producto por parte de otra entidad distinta del Garante o un proveedor de servicios autorizado por el Garante (si corresponde), u otros actos que estén más allá del control del Garante. Esta garantía tampoco cubre el uso fuera del país en el que se compró el producto originalmente, o la reventa del producto por parte del propietario original. Esta garantía no cubre la recolección, la entrega, el transporte ni las llamadas

domésticas. Además, esta garantía no cubre ningún producto que haya sido alterado o modificado, reparado en forma necesaria por el desgaste normal, o en el cual se hayan utilizado productos, piezas o accesorios incompatibles con este producto o que afecten de manera negativa su funcionamiento, rendimiento o durabilidad. Los elementos con desgaste normal no están cubiertos por esta garantía. Según el producto, los elementos con desgaste normal pueden incluir, entre otros, correas, filtros, cepillos giratorios, ventiladores sopladores, sopladores y tubos aspiradores, y bolsas y correas para aspiradoras.

OTROS TÉRMINOS IMPORTANTES: Esta garantía no es transferible y no puede asignarse, cualquier asignación realizada en contravención con esta prohibición quedará nula. Esta garantía se registrará e interpretará bajo las leyes del estado de Carolina del Norte. El período de la garantía no se prolongará por el reemplazo de las baterías, piezas o productos, ni en virtud de cualquier reparación realizada conforme a esta garantía.

ESTA GARANTÍA LIMITADA TIENE PREVALENCIA EXCLUSIVA COMO TAL Y COMO RECURSO LEGAL, Y QUEDAN EXPRESAMENTE RECHAZADAS TODAS LAS GARANTÍAS EXPRESAS E IMPLÍCITAS DIFERENTES DE LA GARANTÍA LIMITADA ESTABLECIDA ANTERIORMENTE RESPECTO DE ESTE PRODUCTO, CON INCLUSIÓN DE LAS GARANTÍAS IMPLÍCITAS DE APTITUD PARA LA VENTA O ADECUACIÓN A FINES ESPECÍFICOS. EN NINGÚN CASO, EL GARANTE SERÁ RESPONSABLE POR LOS DAÑOS ESPECIALES, INDIRECTOS, INCIDENTALS O CONSECUENTES DE NINGÚN TIPO QUE SUFRA EL PROPIETARIO O CUALQUIER PARTE QUE RECLAME POR INTERMEDIO DE ESTE, YA SEA CON BASE EN UN CONTRATO, POR NEGLIGENCIA, HECHO ILÍCITO CIVIL O RESPONSABILIDAD OBJETIVA, NI POR NINGUNA OTRA CAUSA, INCLUSO SI ESTA GARANTÍA NO CUMPLE CON SU PROPÓSITO ESENCIAL. EN LA MÁXIMA MEDIDA PERMITIDA POR LAS LEYES APLICABLES, NINGUNA GARANTÍA QUE SURJA DE LA APLICACIÓN DE LA LEY, SI ES APLICABLE, SUPERARÁ LA DURACIÓN DE LA GARANTÍA LIMITADA AQUÍ PROVISTA. La responsabilidad del garante por los daños o por cualquier costo que surja de esta declaración de garantía limitada se limita al monto pagado por este producto al momento de la compra original.

Algunos estados no permiten la exclusión o la limitación de daños incidentes o consecuentes, descargos de garantías implícitas o limitaciones con respecto a la duración de garantías implícitas; por lo tanto, es posible que las exclusiones, los descargos o las limitaciones no se apliquen en su caso. Esta garantía le otorga derechos legales específicos. También puede tener otros derechos, que varían según el estado.

PIEZAS Y ACCESORIOS ORIGINALES: Le recomendamos que use el producto solo con soluciones (para aspiradoras para alfombras y manchas), piezas y accesorios HOOVER® originales. Los daños provocados por el uso de otras soluciones, piezas y accesorios que no sean HOOVER® originales no están cubiertos y pueden anular la garantía.



®

Hoover.com



youtube.com/hover



facebook.com/hover



twitter.com/hoverusa



instagram.com/hover